

# CARMINAT TOMTOM®

## INSTRUCTIEBOEKJE



[www.renault-multimedia.com](http://www.renault-multimedia.com)



Vorzorgsmaatregelen voor het gebruik .....	2
Algemeen .....	3
Algemene beschrijving .....	3
Uitleg van de knoppen .....	5
Draaibaar scherm .....	7
SD-kaart: gebruik, resetten .....	8
Aan, uit .....	10
Korte rondleidingen .....	11
Gebruiksprincipes .....	13
Volume en stem .....	15
Een kaart lezen .....	16
Een reis voorbereiden en bewerken .....	17
Bestemming invoeren .....	17
Routebegeleiding .....	22
Naar alternatief zoeken .....	26
Verkeersinfo .....	27
Bekijk kaart .....	30
LIVE-diensten .....	32
.....	34
Z.E.-diensten .....	35
Oplaadstations .....	36
Actieradiusgebied .....	37
Favorieten toevoegen, beheren .....	38
Help mij! .....	40
Menu Radar .....	41
Imageviewer .....	43
Achteruitrijcamera .....	44
Instellingen systeem .....	45
Systeemupdate .....	51
Storingen .....	56

# VOORZORGSMAATREGELEN VOOR HET GEBRUIK

U moet onderstaande voorzorgen opvolgen tijdens het gebruik van het systeem om redenen van veiligheid of van de risico's van materiële schade. Houd u altijd aan de wettelijke voorschriften van het land waar u reist.



## **Voorzorgen betreffende het gebruik van het systeem**

- Gebruik de knoppen en raadpleeg de informatie op het scherm alleen als de verkeersomstandigheden dat toelaten.
- Regel het geluidsvolume niet te hard, zodat u de omgevingsgeluiden nog kunt horen.

## **Voorzorgen betreffende de navigatie**

- Het gebruik van het navigatiesysteem vervangt in geen enkel geval de verantwoordelijkheid noch de oplettendheid van de bestuurder tijdens het rijden van de auto.
- Afhankelijk van de geografische zone kan de nieuwste informatie op de kaart van de SD-kaart ontbreken. Let goed op. De verkeersregels en de verkeersborden gaan altijd voor de aanwijzingen van het navigatiesysteem.

## **Materiële voorzorgen**

- Demonteer of wijzig het systeem niet om risico op beschadiging van het materiaal of brandwonden te voorkomen.
- Bij een storing en voor alle demontagewerkzaamheden moet u altijd een vertegenwoordiger van de fabrikant raadplegen.
- Steek geen vreemde voorwerpen of een beschadigde of vuile SD-kaart in de lezer.
- Reinig het scherm alleen met een microvezeldoekje of een zacht vochtig doekje.
- Gebruik een SD-kaart die geschikt is voor uw navigatiesysteem.

Dit boekje is tot stand gekomen aan de hand van de gegevens die op het moment van samenstelling van dit boekje bekend waren. Het boekje omvat alle bestaande functies voor de beschreven modellen. De aanwezigheid ervan hangt af van het model van de uitrusting, van de gekozen opties en van het land van aflevering. Ook kunnen functies die in de loop van het jaar verschijnen reeds in dit document beschreven staan.

## ALGEMENE BESCHRIJVING (1/2)

### Het navigatiesysteem

Het navigatiesysteem bepaalt uw positie en begeleidt u dankzij de informatie:

- snelheid van de auto en van de gyroscoop (meting van de richting van de auto);
- van de digitale kaart;
- GPS-ontvanger;
- van Z.E. Services (alleen bij elektrische auto);
- van LIVE-diensten op abonnement.

**NB:** Als de auto de eerste keer wordt gebruikt, zijn de informatie van de snelheid en de gyroscoop in de laatste kalibratiefase. De plaatsbepaling van het systeem kan daarom minder nauwkeurig zijn tijdens de eerste 50 km en 40 scherpe bochten.

### De GPS-ontvanger

Het navigatiesysteem gebruikt GPS-satellieten (Global Positioning System) die rond de Aarde draaien.

De GPS-ontvanger ontvangt signalen die door verschillende satellieten uitgezonden worden. Het systeem kan dan de plaats van de auto bepalen.

**NB:** na een verplaatsing over een lange afstand zonder rijden (ferry, autoslaaptrein), kan het systeem een paar minuten nodig hebben om de normale werking terug te vinden.

### De digitale kaart

De digitale kaart bevat wegenkaarten en stadsplattegronden die nodig zijn voor het systeem. Dit staat op de SD-kaart.

### De LIVE Services

Ze omvatten verkeersberichten, HD Traffic™, lokaal zoeken en weerberichten. Na afloop van de proeftijd van 3 maanden kunt u het abonnement online verlengen via TomTom HOME™ (raadpleeg het hoofdstuk "Systeem bijwerken").

**N.B.:** voor deze services is een abonnement nodig en wordt gebruik gemaakt van een in het navigatiesysteem geïntegreerde SIM-lock kaart.

Wanneer deze diensten beschikbaar zijn in uw land, wordt het pictogram LIVE-diensten op het navigatiescherm weergegeven.

### Z.E. Services

Z.E. Services geven u informatie over de beschikbaarheid van oplaadstations voor uw elektrische auto.

Als met het oplaadniveau van de accu de bestemming niet bereikbaar is, informeert het systeem u hierover.

### Functie navigatiesysteem

Het systeem stelt u een route voor naar de bestemming van uw keuze dankzij:

- de wegenkaart (op de SD-kaart);
- de gyroscoop en de sensoren die uw positie simuleren als de GPS-signalen zijn uitgevallen;
- de informatie van de verkeersinformatie (naargelang het land);
- verkeersveiligheid (waarschuwing te hoge snelheid, snelheidscontrole);
- op HD Traffic™, bij abonnement op LIVE-diensten.

Tenslotte geeft hij de te volgen route, stap voor stap, dankzij het beeldscherm en de gesproken berichten.

## ALGEMENE BESCHRIJVING (2/2)

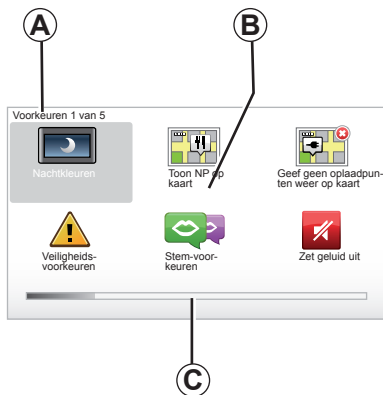

### Weergaven

#### Menuscherf

- A** Naam van het menu.
- B** Naam van de functie of het submenu.
- C** Schuifbalk van de bladzijden van het menu.

**N.B.:** Een menu kan meerdere schermbladzijden bevatten.

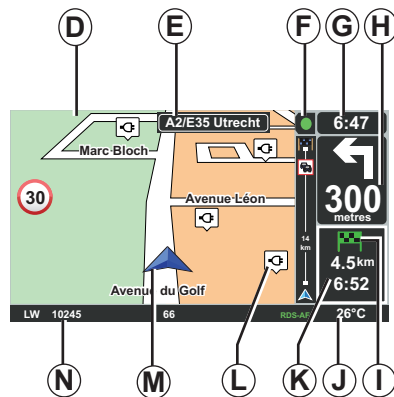

### Kaartscherf

- D** Navigatiekaart.
- E** Indicatie van de volgende richting van de route (routebord).
- F** Verkeersinformatie.
- G** Tijd.
- H** Instructies voor de navigatie en afstand tot de volgende verandering van richting.

**I** Samenvatting van het traject. Afhankelijk van het oplaadniveau van de auto wordt een groene vlag of rode vlag met bliksemschicht op uw bestemmingspunt weergegeven.

**J** Buitentemperatuur.

**K** Schatting van de aankomsttijd, de resterende totale afstand en of het mogelijk is om uw bestemming te bereiken (groen vlag of rode vlag met bliksemschicht).

**L** Oplaadstations op de kaart.

**M** Opslaan van de huidige positie van de auto.

**N** Gesproken informatie (afhankelijk van de auto).

**N.B.:** op elk moment kunt u terug gaan naar het kaartscherf door te drukken op de knop "MAP-2D/3D" van de afstandsbediening of de centrale bediening.

Als u een instelling gewijzigd heeft, vergeet dan niet dit te bevestigen met de contextuele toetsen voordat u teruggaat naar het kaartscherf.

# UITLEG VAN DE KNOPPEN (1/2)

## Centrale bediening

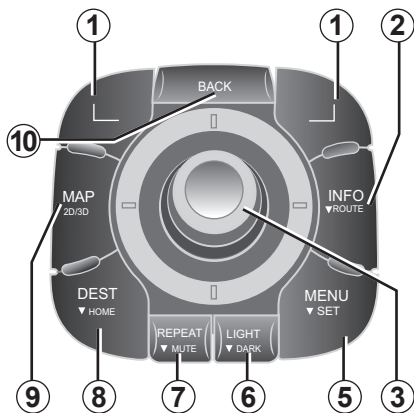

**N.B.:** het systeem heeft, afhankelijk van de auto, een centrale bediening of een afstandsbediening.

		Functie
1	Contextuele toetsen	Selecteren en bevestigen
2	INFO/ROUTE	Toegang tot verkeersinformatie (korte druk); Toegang tot de samenvatting van de route (lange druk, tijdens de begeleiding)/Toegang tot de bereikbaarheids-cirkel (lange druk, buiten de begeleiding, alleen bij elektrische auto).
3	Draaien, kantelen en indrukken	<p>Draaien:</p> <ul style="list-style-type: none"> <li>– verticaal en horizontaal verplaatsen in de menu's;</li> <li>– veranderen van de schaalgrootte (ZOOM modus);</li> </ul> <p>Kantelen (hoog, laag, rechts, links):</p> <ul style="list-style-type: none"> <li>– verticaal of horizontaal verplaatsen in de menu's;</li> <li>– verplaatsen over de kaart.</li> </ul> <p>Druk:</p> <ul style="list-style-type: none"> <li>– bevestigen;</li> <li>– weergeven van het verkorte menu.</li> </ul>
5	MENU/SET	Naar het complete menu van het navigatiesysteem (korte druk)/ naar de systeeminstellingen (lange druk) gaan .
6	LIGHT/DARK	Beheren van de helderheid van uw scherm (korte druk) of activeren van het scherm in slaapstand om de kaart af te dekken (lange druk).
7	REPEAT/MUTE	De mededeling herhalen (korte druk), de begeleidingsstem uitschakelen (lange druk).
8	DEST/HOME	Naar het menu "Navigeer naar..." gaan (korte druk), navigeren naar uw thuislocatie (lange druk).
9	MAP-2D/3D	Vanaf een menu: de kaart weergeven Vanaf de kaart: de kaartmodus omschakelen 2D/3D.
10	BACK	Teruggaan naar het vorige scherm

# UITLEG VAN DE KNOPPEN (2/2)

## Afstandsbediening

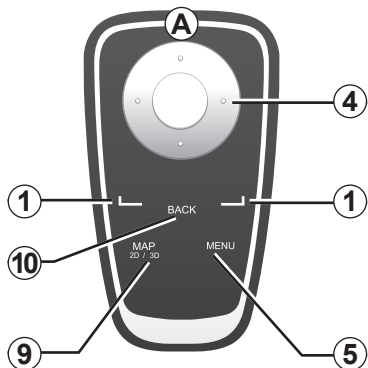

		Functie
1	Contextuele toetsen	Selecteren en bevestigen
4	Afstandsbediening	Kantelen (hoog, laag, rechts, links): <ul style="list-style-type: none"><li>– verticaal of horizontaal verplaatsen in het menu;</li><li>– verplaatsen over de kaart.</li></ul> Druk op de centrale knop : <ul style="list-style-type: none"><li>– bevestigen;</li><li>– weergeven van het verkorte menu.</li></ul>
5	MENU	Naar het complete menu van het navigatiesysteem gaan.
9	MAP-2D/3D	Vanaf een menu: de kaart weergeven Vanaf de kaart: de kaartmodus omschakelen 2D/3D.
10	BACK	Teruggaan naar het vorige scherm

**N.B.:** om de afstandsbediening sneller verbinding te laten maken, drukt u op een toets van de afstandsbediening tijdens het opstarten van systeem voordat de juridische informatie verschijnt.

**N.B.** de afstandsbediening beschikt niet over de functies met een lange druk.

**N.B.:** het systeem heeft, afhankelijk van de auto, een centrale bediening of een afstandsbediening.

Berg de afstandsbediening op zijn plaats op, beschermd tegen de zon, om beschadiging van de batterijtjes te voorkomen.

De led **A** van de afstandsbediening knipert zodra uw navigatiesysteem ermee is verbonden. Voor het vervangen van de batterijtjes raadpleegt u het hoofdstuk "Afstandsbediening: batterijtjes".

## DRAAIBAAR SCHERM



### Definitie

Afhankelijk van de auto is uw navigatiescherm van naar links en rechts draaibaar om u in alle omstandigheden te kunnen laten profiteren van het grootste leescomfort.



### Bediening

Om verkeerd rijden of ongelukken te voorkomen, is het raadzaam om bij stilstaande auto op het scherm te drukken.



Duw tegen de linker- of de rechterkant van het scherm om het te draaien.



## SD-KAART: GEBRUIK, INITIALISATIE (1/2)

### SD-kaart

Bij het navigatiesysteem is een SD-kaart geleverd. Hierop staat onder andere de cartografie van uw land of landengroep.

Regelmatig worden updates van de cartografie en oplaadstations voor elektrische auto's uitgebracht. Deze kunt u **uitsluitend** downloaden van internet, met de SD-kaart van uw navigatiesysteem in uw computer, die **met het internet moet zijn verbonden**.

Vanaf de aflevering van uw nieuwe auto, kunt u 60 dagen lang de cartografie gratis updaten. Daarna moeten updates betaald worden.



Om uw systeem en uw cartografie bij te werken, raadpleegt u het hoofdstuk "Systeem bijwerken" van dit document.

Gebruik uw SD-kaart uitsluitend voor uw navigatiesysteem en het updaten ervan. Gebruik hem niet in een ander apparaat (fototoestel, mobiele GPS, enz.) of in een andere auto.

Maak regelmatig een back-up van de gegevens op de SD-kaart. Raadpleeg het hoofdstuk "Systeem bijwerken" van uw instructieboekje.

Gebruik alleen SD-kaarten die compatibel zijn met het navigatiesysteem van uw auto.

U kunt ook cartografieën downloaden die meer landen dekken dan uw originele cartografie (bijv.: West-Europa).

## SD-KAART: GEBRUIK, INITIALISATIE (2/2)

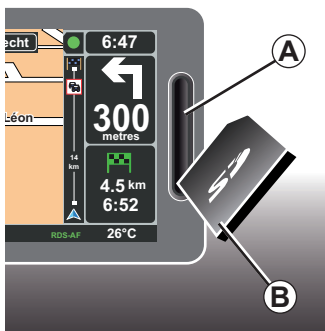

### Plaatsen van de SD-kaart

Contact uit, navigatiesysteem uit, steek de SD **B**-kaart in de sleuf **A**.

**N.B.:** steek de SD-kaart niet in een andere auto.

Een SD-kaart is kwetsbaar, buig hem niet. Voer hem in de goede richting in, zoals aangegeven op de tekening.

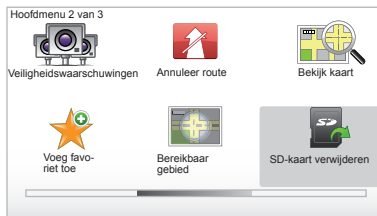

### Verwijderen van de SD-kaart

Selecteer vanaf het hoofdmenu “SD-kaart verwijderen”, bevestig daarna met behulp van de rechter contextuele knop. Een boodschap informeert u zodra u de SD-kaart kunt verwijderen. Om de SD-kaart te verwijderen uit de sleuf **A**, drukt u tegen de kaart en laat u deze weer los. De kaart komt enkele millimeters naar buiten.

Trek aan de kaart om hem helemaal te verwijderen.

Ga voor het verkrijgen van de locaties van de huidige oplaadstations voor elektrische auto's regelmatig naar de website van TomTom Home en gebruik daarbij de SD-kaart van uw navigatiesysteem

## AAN, UIT

### Aan

Het multimediasysteem gaat automatisch aan bij het aanzetten van het contact.

Druk, in de andere gevallen, op toets aan/uit van uw audiosysteem.

Druk op de aan/uit toets van uw audiosysteem om het multimediasysteem nog eens 20 minuten te laten werken.

### Uit

Met contact uit, stopt het systeem automatisch bij het openen van het bestuurdersportier van de auto.

Contact aan, druk op de aan/uit toets van uw audiosysteem .

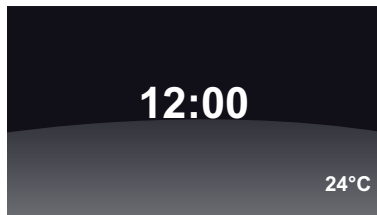

### Scherm temperatuur/tijd

Contact aan, druk op de aan/uit toets van uw audiosysteem. Het systeem stopt dan de routebegeleiding en geeft een scherm met de tijd weer (afhankelijk van de auto ook met de temperatuur).

### Afdekken van de cartografie

(Afhankelijk van de auto)

Met de knop “Verberg kaart” in het verkorte menu of in het menu Voorkeuren kan het weergavescherm worden uitgeschakeld.

Alleen de kaart en de instructies worden afgedekt. De waarschuwingen voor de flitslocaties en de gesproken instructies van de begeleiding blijven actief evenals de audio-informatie van de radio.

Druk lang op de knop “LIGHT/DARK” van de centrale bediening.

Met een druk op een willekeurige toets kunt u het scherm weer aanzetten.

### Resetten van het systeem

Om alle systeemparameters te resetten en/of alle persoonlijke gegevens te wissen: selecteer in het hoofdmenu (knop “MENU/SET”) “Wijzig voorkeuren” vervolgens “Herstel fabrieks-instellingen”, en volg daarna de instructies op het scherm met gebruikmaking van de contextuele toetsen.

## KORTE RONDLEIDINGEN (1/2)

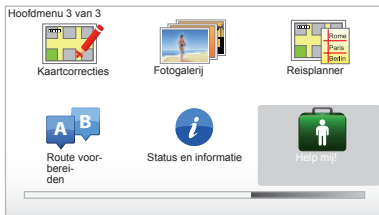

Uw navigatiesysteem stelt educatieve software voor het leren van de verschillende functies voor.

### Korte rondleidingen

Om toegang te krijgen tot de korte initiatie-'rondleidingen':

- vanaf de centrale bediening of afstandsbediening: druk op de knop "MENU";
- selecteer "Help mij!";
- selecteer "Korte rondleiding" in het menu "Help mij".



### "Bediening via de Centrale besturing" of "Afstandsbediening"

In deze cursus leert u de centrale bediening of de afstandsbediening van het navigatiesysteem te gebruiken.

### "Rijweergave"

In deze cursus maakt u kennis met de verschillende zones van het navigatiescherm en leert u deze optimaal te gebruiken.

### "Menu-opties"

In deze zelfstudie raakt u vertrouwd met de menu's van de belangrijkste functies.



### "Bekijk kaart"

In deze cursus leert u het menu "Bekijk kaart" te gebruiken.

### "Planning-voorkeuren"

In deze cursus leert u het menu "Planning-voorkeuren" te gebruiken.

### "Reisplanner"

In deze cursus leert u het menu "Reisplanner" te gebruiken.

## KORTE RONDLEIDINGEN (2/2)

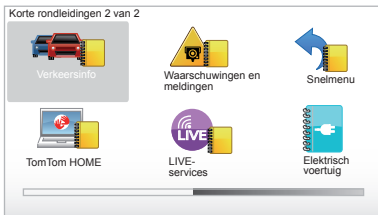

### “Verkeersinfo”

In deze cursus leert u het menu “Verkeersinfo” te gebruiken.

### “Waarschuwingen en meldingen”

In deze cursus leert u de verschillende panelen en informatie die op het navigatiescherm verschijnen te begrijpen en te gebruiken.

### “Snelmenu”

In deze cursus leert u het menu “Snelmenu” te gebruiken.

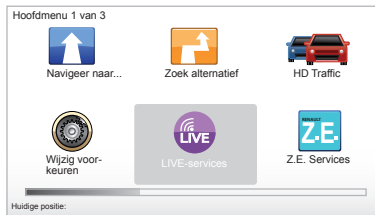

### “TomTom HOME”

In deze cursus leert u de toepassing “TomTom HOME™” te gebruiken.

### “LIVE-services”

In deze cursus leert u het menu “Live Services” te gebruiken.

### “Elektrisch voertuig”

In deze zelfstudie leert u de bijzonderheden kennen van de elektrische auto van uw Carminat TomTom.

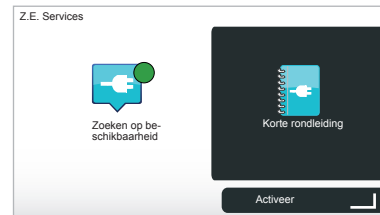

### “Z.E. Services”

In deze cursus maakt u kennis met de “Z.E. Services”.

Om de snelle rondleiding door uw Z.E. Services te starten:

- vanaf de centrale bediening of afstandsbediening: druk op de knop “MENU”;
- selecteer “Z.E. Services”;
- selecteer “Korte rondleiding” in het menu “Z.E. Services”

Raadpleeg het hoofdstuk “Z.E. Services” van het instructieboekje.

# GEBRUIKSPRINCIPES (1/2)

## Centrale bediening

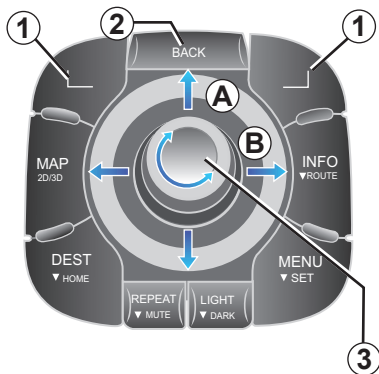

## Zich verplaatsen in het menu

### Centrale bediening

- Draai de knop **3** voor een verticale of horizontale verplaatsing (beweging **A** of **B**);
- kantel **3** voor een horizontale of verticale verplaatsing (beweging **A** of **B**).

### Afstandsbediening

Druk op de toetsen **5** voor een verticale of horizontale verplaatsing (beweging **A** of **B**).

## Afstandsbediening

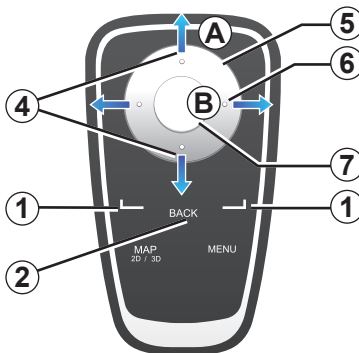

## Bevestigen/annuleren van een keus

Bevestig de selectie altijd met een druk op **3** of **7**. Om terug te keren naar het vorige menu, druk op **2**.

## Bijzonderheden afstandsbediening

Vanaf de navigatiekaart:

- met de contextuele toets links wordt het gesproken bericht herhaald;
- met de toets rechts kunt u tijdens de routebegeleiding de samenvatting van de geprogrammeerde route en buiten de routebegeleiding de bereikbaarheids-cirkel weergegeven.

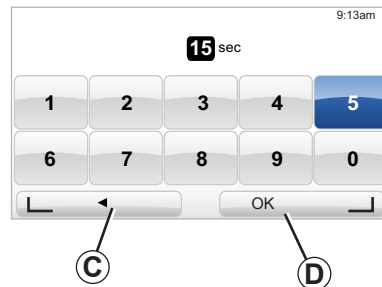

## Sneltoetsen

Vanaf de navigatiekaart, zijn sommige toetsen van uw afstandsbediening "sneltoetsen" die het mogelijk maken om rechtstreeks toegang te krijgen tot menu's en functies.

**4** Zoom,

**6** Menu Info.

## Contextuele toetsen

De contextuele toetsen **1** (L) en **1** (R) dienen voor het selecteren en bevestigen van een handeling of een keuze **C** of **D** die verschijnt onderaan de bladzijde op het scherm.



### Snelmenu voor auto met centrale bediening

Vanaf de navigatiekaart kunt u rechtstreeks naar het verkorte menu gaan: druk op de middelste knop van de centrale bediening.



### Snelmenu voor auto met afstandsbediening

Vanaf de navigatiekaart kunt u rechtstreeks naar het verkorte menu gaan: druk op de middelste knop van de afstandsbediening.

## Beschrijving van de menu's

Dankzij deze menu's en afhankelijk van de beschikking over een centrale bediening of afstandsbediening heeft u snel toegang tot de volgende menu's:

- **Dag/Nacht kleuren:** weergave 's nachts/ overdag;
- **Flitslocatie signaleren:** de aanwezigheid van een mobiele flitslocatie of flitspaal signaleren;
- **Begeleiding stoppen:** de actuele begeleiding stoppen;
- **Stem aanzetten/uitzetten:** de gesproken begeleiding stoppen/hervatten;
- **De kaart verbergen:** de cartografie verbergen;
- **Helderheidsvoorkeuren:** selecteren van de helderheid van uw navigatiesysteem afhankelijk van de lichtsterkte buiten;
- **Opladen in de buurt:** het navigatietoestel geeft de oplaadstations dicht bij uw huidige positie weer (alleen bij elektrische auto).



## Geluidsvolume

### Geluidsvolume wijzigen

Om het geluidsvolume te wijzigen, gebruikt u de geluidsbediening van uw audiosysteem op het moment dat er een gesproken bericht is. Als het bericht te kort is, kunt u het laten herhalen met de toets "REPEAT/MUTE" van uw centrale bediening of gebruikt u de linker contextuele knop van uw afstandsbediening.

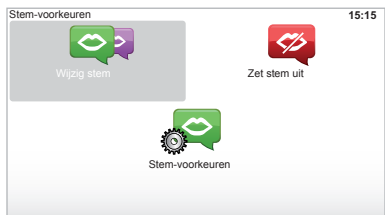

### Geluiden uitschakelen

Om het geluid uit te zetten, selecteert u in het hoofdmenu het menu "Wijzig voorkeuren" en selecteert u vervolgens "Zet geluid uit".

Om het geluid weer aan te zetten, selecteert u de rubriek "Zet geluid aan".

### Stemmen uitschakelen

Druk op de centrale bediening op "REPEAT/MUTE" (lang drukken), of selecteer het menu "Wijzig voorkeuren" en selecteer vervolgens "Zet stem uit".

**NB:** selecteer op de afstandsbediening en de centrale bediening "Zet stem uit" via het verkorte menu.

## Een stem selecteren

Uw systeem geeft u de mogelijkheid een computerstem of een menselijke stem te selecteren. Deze stem wordt gebruikt voor de gesproken instructies. Om de stem van het navigatiesysteem te wijzigen, selecteert u in het hoofdmenu "Wijzig voorkeuren", en vervolgens "Spraak-voorkeuren" en "Wijzig stem". Selecteer een stem in de lijst.

### Computerstem

De computerstemmen worden door uw navigatiesysteem geproduceerd. Zij geven mondelinge instructies terwijl u rijdt. Zij kunnen de richtingaanwijzingen (bijvoorbeeld: sla rechtsaf) en de informatie van verkeersborden uitspreken.

### Opgenomen menselijke stemmen

De menselijke stemmen zijn stemmen die opgenomen zijn door een acteur of een actrice.

**N.B.:** de menselijke stemmen geven uitsluitend eenvoudige instructies voor de begeleiding.



## EEN KAART LEZEN

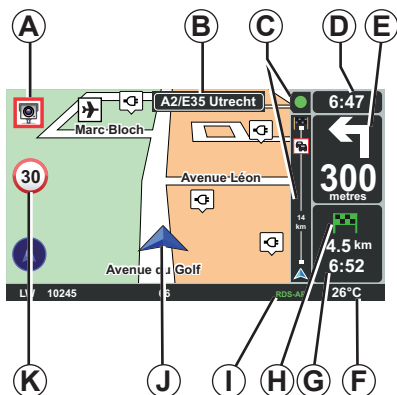

### Verklaring van de kaart

- A** Waarschuwing voor de volgende gevaarlijke zone met de bijbehorende afstand (vaste flitslocatie, mobiele flitslocatie, school, enz.).
- B** Naam van de volgende hoofdweg of informatie over het volgende richtingsbord indien van toepassing.
- C** Verkeersinformatiebalk: weergave van gebeurtenissen op de route, ontvangstindicator van verkeersinformatie.
- D** Actuele tijd.
- E** Afstand en aanduiding van de volgende richtingsverandering.
- F** Buitentemperatuur (afhankelijk van de auto).

**G** Informatie over uw reis zoals de aankomsttijd en de totale resterende afstand.  
**N.B.:** Om de weergegeven elementen te wijzigen, selecteert u “Wijzig voorkeuren” in het hoofdmenu, daarna “Statusbalkvoorkeuren”.

**H** Bereikbaarheid: of het wel of niet mogelijk is om uw bestemming te bereiken (groene of rode vlag met bliksemschicht).

**I** Informatie audiosysteem.

**J** Huidige positie

**K** Maximumsnelheidsbord (de aangegeven snelheid is afhankelijk van de gekozen eenheid).

**N.B.:** het bord knippert rood bij overschrijding van de snelheid

### Kleurcodes

De weergave van de wegen is verschillend naargelang het type van de rijbanen. U kunt de kleuren wijzigen: in het hoofdmenu toets “MENU”, selecteer “Wijzig voorkeuren” daarna “Wijzig kaartkleuren”.

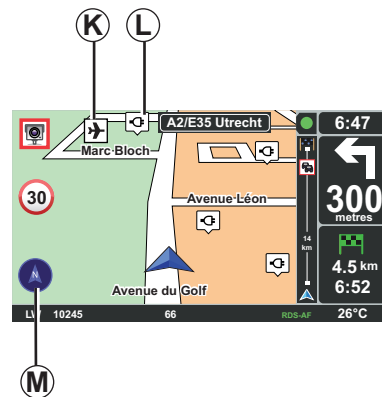

### Cartografische symbolen

Het navigatiesysteem gebruikt de symbolen **K** voor het weergeven van nuttige plaatsen (NP).

### Oplaadstations

Het navigatiesysteem gebruikt het symbool **L** voor de weergave van oplaadstations.

### Kompas

Om het kompas weer te geven, **M** selecteert u in het hoofdmenu (toets “MENU”) “Wijzig voorkeuren” en selecteert u vervolgens “Toon kompas”.

# INVOEREN VAN EEN BESTEMMING (1/5)

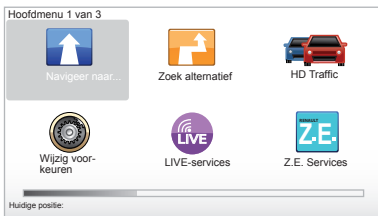

## Menu “Navigeer naar...”

Druk op de toets “MENU” om in het menu “Navigeer naar...” te komen.

Het menu “Navigeer naar...” biedt verschillende methodes om een bestemming aan te geven:

- invoeren van een adres vanaf de rubriek “Adres” met een van de volgende mogelijkheden:
  - invoeren van een compleet adres (Stad en straat);
  - zoeken op “Postcode”;
  - keuze van een “Stadscentrum”;
  - selecteren van een “Kruising”;
- selecteren van het “Thuis”;

- selecteren van een adres vanuit de rubriek “Favoriet”;
- selecteren van een bestemming uit de “Recente bestemming”-locaties;
- selecteren van een adres vanuit een “Nuttige plaats” (NP);
- selecteren van een “Locatie op de kaart”;
- selecteren van een “Latitude” of een “Longitude”;
- selecteren van een bestemming per oplaadstation (elektrische auto).

## Invoeren van een “Nieuw adres”

Met deze rubriek kan een adres geheel of gedeeltelijk ingevoerd worden: land, stad, straat en nummer.

**NB:** alleen de adressen die het systeem kent op de digitale kaart zijn toegelaten.

Bij het eerste gebruik:

- kies het land van bestemming;
- voer met behulp van de cursor **3** de naam van de gewenste stad in.

Het systeem kan u verschillende namen van steden voorstellen in de zone **1**.

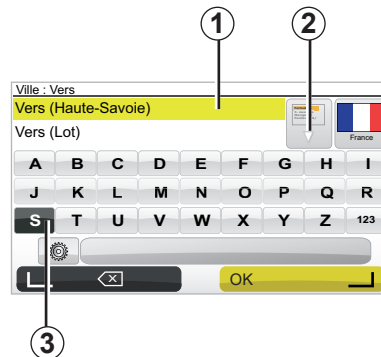

- Druk op de knop “OK” om de gemarkeerde stad te bevestigen.
- Ga naar de complete lijst die overeenkomt met uw zoeken door de pijl **2** rechts van de lijst te selecteren.
- Selecteer de gewenste stad en bevestig.
- Ga op dezelfde manier te werk voor de velden “Straat” en “Nr.”.

**NB:** het systeem bewaart de laatste ingevoerde steden. U kunt rechtstreeks een van deze selecteren door op de zone **1** te drukken.

## INVOEREN VAN EEN BESTEMMING (2/5)

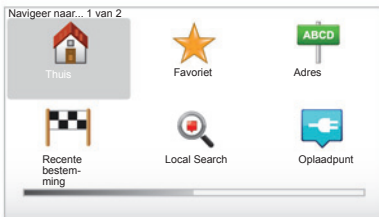

### “Thuis”

Met deze rubriek kunt u de begeleiding naar uw thuisadres starten, u kunt dit activeren vanaf de centrale bediening met een lange druk op de knop “DEST/HOME”.

U slaat uw thuisadres op door middel van het menu “Voorkeuren” en vervolgens “Wijzig thuislocatie”.

### “Favoriet”

In de rubriek “Favoriet” staan de vaak gebruikte opgeslagen en favoriete bestemmingen, zoals uw werkadres.

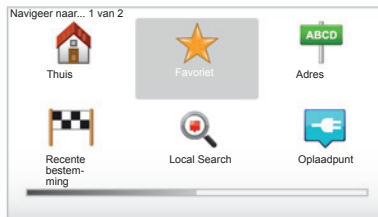

- Selecteer in het hoofdmenu de rubriek “Navigeer naar...”.
- Kies “Favoriet” en bevestig.
- Selecteer het gewenste adres van de bestemming in de lijst met opgeslagen adressen.
- Bevestig.

U kunt uw favorieten in het menu “Voorkeuren” beheren door “Beheer favorieten te selecteren”.

**NB:** het pictogram “Favoriet” is grijs als u geen enkele bestemming hebt geregistreerd.

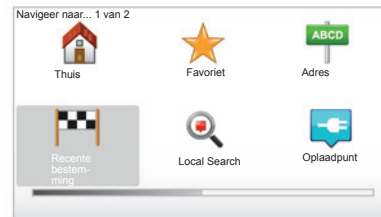

### “Recente bestemming”

Met deze rubriek kunt u een bestemming selecteren in de lijst met de laatst gebruikte bestemmingen. Dit opslaan gebeurt automatisch. Selecteer in het hoofdmenu de rubriek “Navigeer naar...” en kies de rubriek “Recente bestemming”.

Selecteer in de lijst met bestemmingen een adres in het geheugen, bevestig daarna dit adres als bestemming.

## INVOEREN VAN EEN BESTEMMING (3/5)

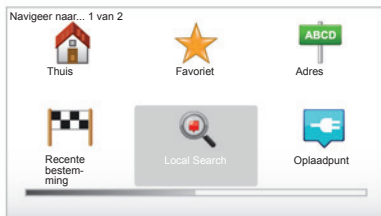

### “Local Search”

Met deze dienst kunt u snel alle nuttige plaatsen zoeken via een trefwoord en er een bestemming van maken. U profiteert van een snelle toegang tot de database die de recentste informatie over bedrijven en diensten bevat, inclusief hun adressen, telefoonnummers en waardering door gebruikers.

**NB:** dit pictogram wordt alleen weergegeven als u een abonnement hebt in het land waar de LIVE-diensten beschikbaar zijn (raadpleeg het hoofdstuk “LIVE-diensten” van dit document).

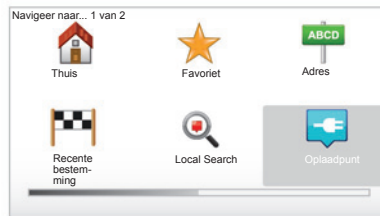

### “Oplaadpunt”

Met dit menu kunt u een oplaadstation voor uw elektrische auto vinden en een reis er-naartoe plannen. De lijst van oplaadstations wordt automatisch bijgewerkt wanneer u met uw toestel verbinding met TomTom Home™ maakt.

Raadpleeg het hoofdstuk “Systeem bijwerken” van uw instructieboekje.

**NB:** u kunt uw persoonlijke stations beheren door “Beheer mijn oplaadpunten” te selecteren in het menu “Voorkeuren”.

**NB:** de persoonlijke oplaadstations worden opgeslagen in het navigatiesysteem en de algemene oplaadstations worden opgeslagen op de SD-kaart. Alleen de lijst op de SD-kaart kan worden bijgewerkt. En alleen de persoonlijke oplaadstations kunnen vanaf het navigatiesysteem worden beheerd.

## INVOEREN VAN EEN BESTEMMING (4/5)

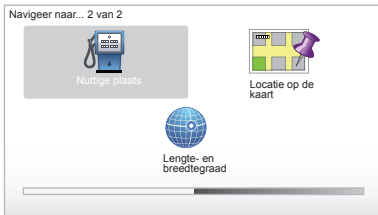

### “Nuttige plaats” (NP)

Een nuttige plaats (NP) is een service, een gebouw of een toeristische plek, dichtbij een plaats (het vertrekpunt, de stad van bestemming, onderweg, enz.). De NP's zijn verdeeld in verschillende categorieën, zoals restaurants, musea, parkeerplaatsen, enz.

Verskillende keuzes zijn mogelijk om een nuttige plaats (NP) te zoeken:

- de categorie;
- de naam van de gezochte NP.

Selecteer in het hoofdmenu de rubriek “Navigeer naar...”, kies daarna de rubriek “Nuttige plaats” en bevestig.

### Zoeken op naam van de NP

Voer de naam in van de NP die u wilt vinden; het systeem zoekt deze automatisch.

### Zoeken op categorie van de NP

Selecteer het gewenste type categorie. Kies de gezochte zone: “NP dicht bij”, “NP in stad” of “NP dicht bij huis”.

Voer dan een plaatsnaam in en start het zoeken door “OK” te selecteren.

### “Locatie op de kaart”

Met deze functie kunt u een bestemming bepalen vanaf de kaart. In het hoofdmenu, selecteert u “Navigeer naar...” daarna “Locatie op de kaart” met behulp van de toetsen van de afstandsbediening of de draaiknop van de centrale bediening.

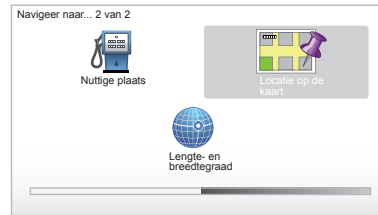

Verplaats u met behulp van de centrale bediening of de afstandsbediening over de kaart om de cursor op uw bestemming te plaatsen, bevestig daarna: het systeem berekent de route.

### “Lengte- en breedtegraad”

Met deze functie kunt u een bestemming aangeven met behulp van de breedte- en lengtewaarden.

## INVOEREN VAN EEN BESTEMMING (5/5)

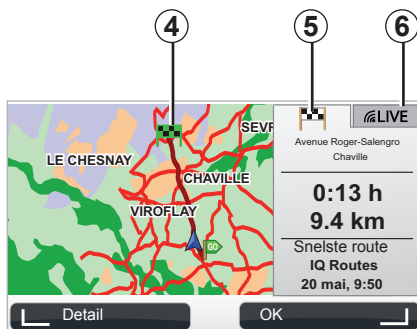

### Display

Het scherm bestaat uit twee tabbladen:

- op het trajecttabblad **5** kan een samenvatting van de route worden weergegeven;
- met het tabblad **LIVE 6** kunnen de actuele verkeersinfo en waarschuwingen voor flitslocaties worden weergegeven.

Of het oplaadniveau van uw auto voldoende is of niet wordt op het bestemmingspunt door middel van een groene of rode vlag **4** weergegeven.

**NB:** u gaat van het ene naar het andere tabblad door met de zijkant van de joystick te klikken.

### Bevestigen van de bestemming

Als de informatie over uw bestemming ingevoerd is, berekent het systeem de route. Bij de berekening wordt standaard het snelste traject genomen.

**N.B.:** het berekeningscriterium kan in de parameters gewijzigd worden.

Na de berekening toont het systeem de navigatiesamenvatting en kunt u kiezen uit twee mogelijkheden:

- “Detail”, maakt het mogelijk de details van de route zichtbaar te maken in verschillende vormen (raadpleeg de paragraaf “Details over de route” in hoofdstuk “Begeleiding”).
- “OK”, de begeleiding begint.

**N.B.** als u niet bevestigt, sluit deze bladzijde na tien secondes en start de begeleiding automatisch.

**NB:** als afhankelijk van het oplaadniveau van de auto de bestemming bereikbaar is, wordt de routebegeleiding gestart. Is het oplaadniveau onvoldoende, dan stelt het systeem voor om een oplaadpaal op het traject te zoeken.

**NB:** “IQ Routes™” is een functie die de optimale reistijd bepaalt door middel van statistische gegevens en het mogelijk maakt om de routes uit te rekenen afhankelijk van de gemiddelde verkeersdrukke op bepaalde dagen en tijden. Om deze functie in of uit te schakelen, raadpleegt u het hoofdstuk “Instellingen systeem”, paragraaf “Planningvoorkeuren”.



## Beelden van de weg

Bij het naderen van een verandering van de weg (op grote wegen), kan het systeem overgaan naar de modus “Toon rijstrookafbeeldingen”: een 3D beeld biedt een overzicht van de kruising van dichtbij met een pijl van de routebegeleiding en met de richtingborden.

Om de routebegeleiding met weergaven van de rijstroken uit te zetten, raadpleegt u het hoofdstuk “Instellingen systeem”.

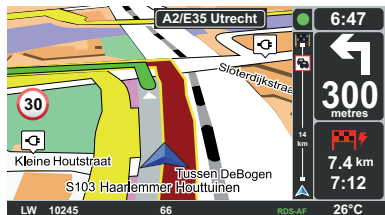

## Beeldschermen routebegeleiding

### Kaart van kruising

Tijdens de begeleiding, zoomt het systeem voor elke richtingsverandering geleidelijk in op het kruispunt.

Om de automatische zoom uit te schakelen, raadpleegt u het hoofdstuk “Wijzig voorkeuren”

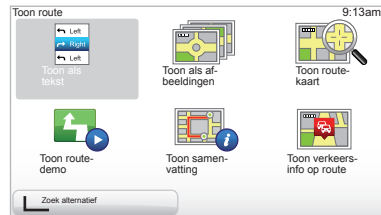

## Details over de route

Met deze functie wordt uw route zichtbaar voor de begeleiding.

Selecteer “Detail” na het invoeren van een bestemming.

Er worden zes keuzes aangeboden:

- “Toon als tekst”,
- “Toon als afbeeldingen”,
- “Toon routekaart”,
- “Toon routedemo”,
- “Toon samenvatting”,
- “Toon verkeersinfo op route”.

## BEGELEIDING (2/4)

**N.B.:** om uw route te wijzigen (alternatieve route, toevoegen van tussenstops, enz.) selecteert u “Zoek alternatief” met behulp van de contextuele knop links.

### “Toon als tekst”

Met deze functie kunt u routekaart zichtbaar maken.

Er verschijnen verschillende details van de route:

- pijlen van verandering van richting,
- type wegen,
- namen van wegen,
- kilometers voor een aftakking.

### “Toon als afbeeldingen”

Met deze functie ziet u de verandering van richting in de vorm van afbeeldingen.

### “Toon routekaart”

Met deze functie ziet u de kaart van de route.

### “Toon routedemo”

Met deze functie ziet u een demonstratie van de route. U kunt de snelheid van de demonstratie kiezen.

### “Toon samenvatting”

Met deze functie gaat u terug naar het vorige scherm. De details van de reistijd, de kilometers en het soort route (“IQ Routes™” aan/uit) worden weergegeven.

**NB:** om rechtstreeks naar deze pagina te gaan vanaf de navigatiekaart, gebruikt u de contextuele toets rechts van de afstandsbediening of de toets “INFO/ROUTE” (lange druk) van de centrale bediening.

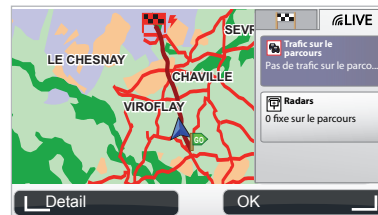

### “Toon verkeersinfo op route”

Met deze functie krijgt u een overzicht van alle verkeersproblemen op uw route.

Bij een abonnement, kan het tabblad Live de details van uw reis zichtbaar maken (vertragingen i.v.m. het verkeer, vaste en mobiele flitslocaties).



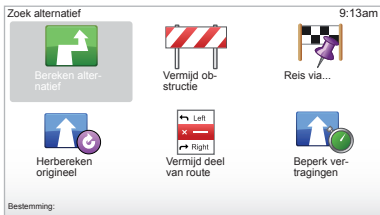

### Wijzigen van route

Om uw route te wijzigen vanuit het hoofdmenu, selecteert u "Zoek alternatief", daarna een van de volgende opties.

#### "Bereken alternatief"

Selecteer dit menu om een alternatieve route te berekenen voor een reeds geplande route. Uw systeem zoekt een andere route van uw positie naar uw bestemming.

#### "Vermijd obstructie"

Selecteer dit menu als u op een wegversperring of een file stuit die niet door de "Verkeersinfo" is aangegeven. Vervolgens moet u de lengte kiezen van het traject dat u wilt vermijden. U kunt kiezen uit de volgende mogelijkheden: Vermijd 100m, Vermijd 500m, Vermijd 2000m, Vermijd 5000m. Uw systeem berekent uw reis opnieuw en vermijdt daarbij het traject over de door u geselecteerde afstand.

#### "Reis via..."

Selecteer dit menu om uw route zo te wijzigen dat hij via een specifieke plaats gaat, bijvoorbeeld om iemand onderweg op te halen. U kunt de plaats waarlangs u wilt reizen op dezelfde manier invoeren als voor het kiezen van een bestemming. U beschikt over dezelfde keuzemogelijkheden: Adres, Favoriet, Nuttige plaats en Locatie op de kaart. Uw systeem berekent een nieuwe route via de plaats die u hebt gekozen om daarna naar uw bestemming te gaan.

#### "Herbereken origineel"

Selecteer dit menu om terug te gaan naar de oorspronkelijke route.

## BEGELEIDING (4/4)

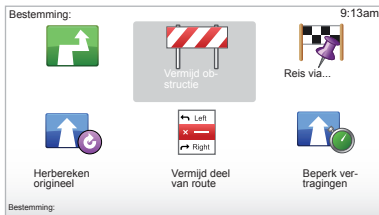

### “Vermijd deel van route”

Selecteer dit menu om een deel van de route te vermijden. Gebruik deze optie als u merkt dat in uw route een weg is opgenomen die u niet wilt nemen. Kies vervolgens de weg die u wilt vermijden in de lijst van wegen van uw route.

### “Beperk vertragingen”

Selecteer dit menu om uw systeem de route te laten berekenen op basis van de laatste verkeersinformatie.



### Stop de begeleiding

Om de actuele begeleiding te stoppen: in het hoofdmenu toets “MENU/SET”, selecteer “Annuleer route” en bevestig. Om verder te gaan met de routebegeleiding, selecteert u “Navigeer naar...”, daarna “Recente bestemming”.

**NB:** om de routebegeleiding te stoppen vanaf de centrale bediening, drukt u op de centrale knop en selecteert u vervolgens “Annuleer route”.

# NAAR ALTERNATIEF ZOEKEN

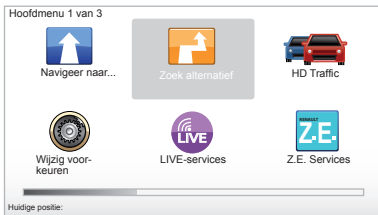

## Route met tussenstops

Om een tussenstop toe te voegen op uw route: druk in het hoofdmenu op de toets "MENU/SET", selecteer "Zoek alternatief", "Reis via...", en voer daarna het adres van de tussenstop in.

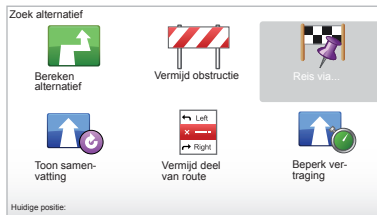

Het systeem berekent de route via de omweg.

**NB:** u kunt verschillende tussenstops op uw route toevoegen.

## Een route vooraf plannen

U kunt uw navigatiesysteem gebruiken om van tevoren een route te bekijken door uw vertrekpunt en uw aankomstpunt te selecteren. Bijvoorbeeld, om de reisduur te weten voordat u vertrekt, om de route die u wilt nemen te bekijken.

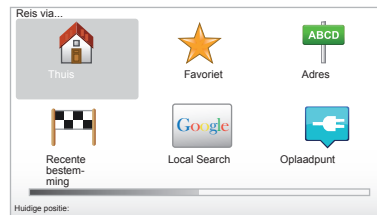

Om naar het menu te gaan: in het hoofdmenu toets "MENU/SET", selecteert u "Bereid route voor".

Selecteer het vertrekpunt op de manier van het invoeren van een bestemming.

Selecteer het aankomstpunt.

Kies uw type reis en bevestig. Het systeem berekent de route en laat de details zien.

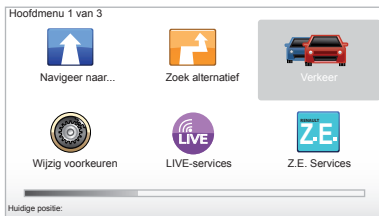

## De service “Verkeersinfo”

“Verkeersinfo” is een service in uw navigatiesysteem waarmee u actuele verkeersinformatie kunt ontvangen die afkomstig is van de beste lokale bronnen.

De verkeersinformatie gebruikt de TMC informatie via FM doorgegeven. Deze service geeft gebeurtenissen aan in de vorm van punten op de kaart, op de belangrijkste wegen. De update vindt ongeveer elke 15 minuten plaats.

**NB:** de titel van het menu is “HD Traffic™”, afhankelijk van de gebruikte LIVE-diensten.

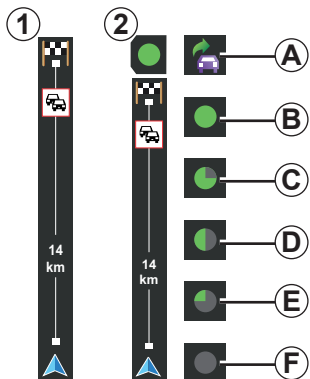

## De verkeersbalk

In de begeleidingsmodus wordt op de verkeersbalk aan de zijkant de laatste verkeersinformatie over de route weergegeven.

**NB:** de verkeersbalk aan de zijkant varieert afhankelijk van de gebruikte bron. De balk **1** betreft de aangesloten LIVE-diensten.

De balk **2** betreft de aangesloten RDS-TMC-bron.

**NB:** Raadpleeg het hoofdstuk “LIVE-diensten” voor meer informatie over de dienst “HD Traffic™”.

## Aanduiding

### De “Verkeersinfo” functies

Het navigatiesysteem meldt problemen in het verkeer:

- door de weergave van symbolen op de kaart (een lijst van de symbolen vindt u aan het einde van het hoofdstuk);
- door gesproken boodschappen.

Afhankelijk van de werking van de “Verkeersinfo”, verschijnen de volgende pictogrammen op de verkeersbalk aan de zijkant:

- A** Uw apparaat zoekt een FM-station dat verkeersinformatie uitzendt.
- B** De verkeersinformatie is actueel of is bezig met een update.
- C** De verkeersinformatie is sinds minstens 9 minuten niet geüpdatet.
- D** De verkeersinformatie is sinds minstens 14 minuten niet geüpdatet.
- E** De verkeersinformatie is sinds minstens 19 minuten niet geüpdatet.
- F** De verkeersinformatie is sinds minstens 24 minuten niet geüpdatet.

De beschikbaarheid van de service “Verkeersinfo” wisselt per land.

## VERKEERSINFO (2/3)

### Mogelijke verkeersinformatie is:

- ongevallen en problemen,
- de verkeerscirculatie,
- de aanwezigheid van werkzaamheden,
- de weersomstandigheden,
- algemene informatie,
- wegversmallingen.



### Configuratiemenu “Verkeersinfo”

#### Beheren van “Verkeersinfo”

Voor het beheren van de informatie van de dienst “Verkeersinfo” van het hoofdmenu (toets “MENU/SET”), selecteert u “Verkeer”. De submenu’s verschijnen.

#### “Beperk vertraging”

Selecteer deze optie, opdat u uw route opnieuw kan plannen op basis van de laatste verkeersinformatie.

#### “Toon verkeersinfo op route”

Selecteer dit menu om een overzicht te krijgen van alle kleine incidenten in het verkeer op uw reis. U kunt de knoppen rechts en links in het scherm gebruiken om meer gedetailleerde informatie over elk van deze incidenten te krijgen.

#### “Bekijk kaart”

Met dit menu kunt u de kaart bekijken en de verkeerssituatie in de omgeving zien. Om de kaart te openen, selecteert u in het hoofdmenu “Verkeer” en daarna “Bekijk kaart”. De kaart wordt weergegeven op de laatst gezochte positie. Om informatie over incidenten op de kaart te krijgen: selecteer het incident met de toetsen rechts en links, en bevestig daarna.

**N.B.:** om snel naar een gezochte zone te gaan, voegt u de zone toe in uw favorieten (raadpleeg het hoofdstuk “Bekijk kaart”).

## VERKEERSINFO (3/3)

### “Trafikindstillingen”

Om dit menu te openen, selecteert u in het hoofdmenu (toegankelijk via de knop MENU/SET) het menu “Verkeer” en selecteert u vervolgens “Verkeersinfovoorkeuren”.

U kunt de volgende voorkeuren wijzigen:





- **Automatisch vertragingen minimaliseren na elke update.** Om uw voorkeur te selecteren, vinkt u het vakje rechts van uw keuze aan met de centrale bevestigingstoets. Nadat u een keuze hebt gemaakt, selecteert u “OK” met behulp van de contextuele toets.
- **Geluidssignaal bij het veranderen van de condities op de weg.** Uw apparaat geeft een piepsignaal af wanneer er een nieuw verkeersprobleem op uw route is.

**NB:** het geluidssignaal is standaard uitgeschakeld.

### “Lees verkeersinfo voor”

Selecteer dit menu om uw apparaat alle verkeersproblemen op uw route te laten zeggen.

Symbol	Betekenis
	Ongeluk
	File
	Een of meer afgesloten rijstroken
	Weg afgesloten
	Verkeersproblemen
	Werkzaamheden

Symbol	Betekenis
	Hevige regenval
	Sneeuw
	Harde wind, storm
	Mist
	Vorst

## BEKIJK KAART (1/2)

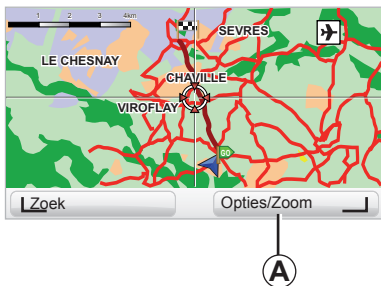

Om naar de kaartverkenner te gaan, drukt u vanaf het hoofdmenu op de knop "MENU/SET" en selecteert u vervolgens "Bekijk kaart", of gebruikt u vanaf de navigatieweergave een van de richtingsknoppen van de centrale bediening of afstandsbediening.



**NB:** de contextuele knop **A** verandert naargelang de navigatiebediening. Als u een centrale bediening hebt, kunt u met de contextuele knop rechts naar de opties gaan. Als u een afstandsbediening hebt, kunt u met de contextuele knop rechts zoomen met behulp van de toetsen boven en onder. In dit geval kunt u naar de opties gaan door te drukken op de centrale knop en daarna op de contextuele knop rechts.

### “Opties”

Vanuit de kaartverkenner gaat u naar de opties. Met dit menu kunt u de informatie selecteren die u wilt zien op uw verkenner.

Om de voorkeursweergave van de nuttige plaatsen (NP) te wijzigen, drukt u op de contextuele knop links “NP”.

Om uw selectie te bevestigen, drukt u op de contextuele knop rechts “OK”.

## BEKIJK KAART (2/2)

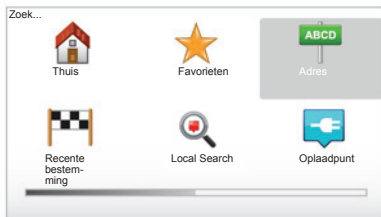

### “Zoek”

U kunt de kaart centreren op een nauwkeurige positie door op de contextknop links te drukken en daarna “Zoek” te selecteren. Met dit menu kunt u de kaart centreren op:

- uw huisadres;
- een favoriet;
- een adres;
- een recente bestemming;
- lokaal zoeken;
- een oplaadstation zoeken;
- een nuttige plaats.

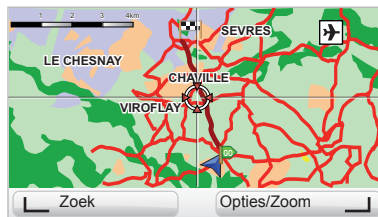

### “Cursorpositie:”

Vanuit de kaartverkenner: druk op de centrale knop om naar het menu “Cursorpositie:” te gaan. Met dit menu kunt u:

- de kaart centreren op de positie van de auto;
- navigeren naar het punt op de kaart;
- een punt op de kaart zoeken;
- het punt op de kaart aan de favorieten toevoegen;
- het punt op de kaart aan de NP toevoegen;
- de positie van de auto corrigeren.





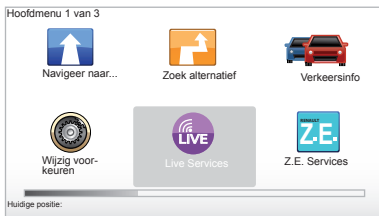

Als u hierop bent geabonneerd, omvatten de LIVE-diensten verkeersberichten, HD Traffic™, lokaal zoeken en weerberichten.

**NB:** de dienst HD Traffic™ heet “Verkeer” als het abonnement niet is geactiveerd.

Na afloop van de proeftijd van 3 maanden kunt u het abonnement online verlengen via TomTom HOME™ (raadpleeg het hoofdstuk “Systeem bijwerken”). Wanneer deze diensten beschikbaar zijn in uw land, wordt het pictogram LIVE-diensten actief op het navigatiescherm weergegeven.

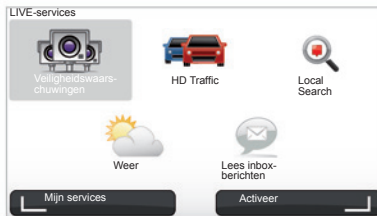

### Openen van LIVE Services

Om LIVE Services te openen:

- vanaf de centrale bediening of afstandsbediening: druk op de knop “MENU”;
- selecteer “LIVE-services”.

### “Veiligheidswaarschuwingen”

Deze service omvat de actuele plaats van mobiele flitslocaties, de plaatsen waar veel ongevallen gebeuren en de vaste flitslocaties.

De nieuwste updates van de vaste flitslocaties moet u downloaden via TomTom HOME™.

Met “Veiligheidswaarschuwingen” ontvangt u waarschuwingen voor flitspalen bovenop waarschuwingen voor mobiele radarcontroles. De informatie wordt in real time verkregen op basis van informatie van andere TomTom-gebruikers.

U kunt deze functie uitzetten via het menu “Veiligheidswaarschuwingen” van LIVE Services.

**NB:** de lijst met flitspalen wordt enkel bijgewerkt via TomTom HOME™ door uw SD-kaart in de SD-kaartlezer van een computer met internetverbinding te steken.

**NB:** informatie over mobiele radars wordt weergegeven zodra een lid van de TomTom-gemeenschap deze naar de database stuurt.

Voorwaarde om gebruik te maken van LIVE Services:

- een geldig 'abonnement is noodzakelijk

De inhoud van LIVE Services varieert per land.

## LIVE-DIENSTEN (2/3)

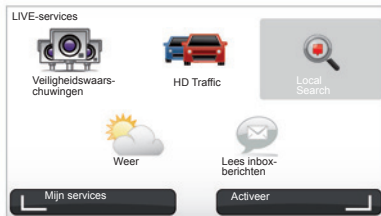

### “HD Traffic™”

HD Traffic™ omvat een exclusieve kwalitatieve verkeersinformatiedienst. Met deze service is het mogelijk:

- om een route te plannen met zo min mogelijk vertragingen in het wegverkeer;
- om de vertragingstijd te kennen ten gevolge van het verkeer op uw route;
- het verkeer zichtbaar te maken in de zone waar u rijdt.

In tegenstelling tot TMC, maakt de dienst HD Traffic™ gebruik van een nieuwe bron van verkeersinformatie: de mobiele telefoon van bestuurders.

Met deze anonieme gegevens is het mogelijk exact de positie, richting en snelheid van de gebruikers van mobiele telefoons op het wegennet te kennen.

HD Traffic™ geeft de duur en lengte van gebeurtenissen aan. Hij bestrijkt een groot deel van het wegennet. Hij wordt ongeveer om de 3 minuten bijgewerkt.

### “Local Search”

Met de dienst “Local Search” kunt u snel alle nuttige plaatsen zoeken via een trefwoord en er een bestemming van maken.

### “Weer”

De weerdienst geeft u weerberichten voor de komende vijf dagen voor de plaats waar u zich op de kaart bevindt en voor de plaats waar u naartoe gaat.

## LIVE-DIENSTEN (3/3)

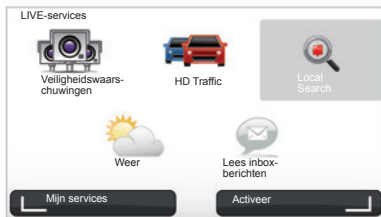

### “Mijn services”

Met deze dienst kan de vervaldatum van de abonneediensten worden geraadpleegd. Abonneediensten kunnen alleen worden vernieuwd door in het scherm “Mijn services” een van de diensten te selecteren.

Er wordt u om een email adres gevraagd waarna u een mail ontvangt met de regels voor inschrijving

**NB:** de beschikbaarheid van alle LIVE-diensten varieert per land. Ga naar een merkdealer voor informatie over de diensten die in uw land beschikbaar zijn.

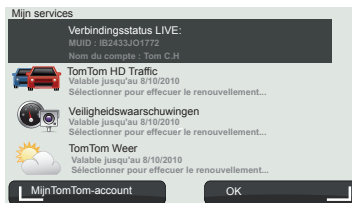

Wanneer u de Carminat TomTom inschakelt, wordt voorgesteld om de verbinding met de LIVE-diensten te verbreken. U kunt op elk moment verbinding maken of de verbinding verbreken door op de knop “Activeer” te drukken. Dit werkt alleen als u een geldig abonnement hebt.

## Z.E. SERVICES

De Z.E.-diensten omvatten ingebouwde diensten in het navigatiesysteem en andere diensten die buiten de auto beschikbaar zijn (mobiele telefoon en internet).

Hiermee kunt u met behulp van sommige mobiele telefoons of uw pc onder andere de oplaadstatus van uw auto te weten komen. Deze informatie is ook rechtstreeks beschikbaar op het instrumentenpaneel van uw auto. Raadpleeg voor meer informatie een merkdealer.

Met de in het navigatiesysteem ingebouwde Z.E.-diensten kunt u de oplaadstations vinden die zich het dichtst bij uw auto bevinden bovenop de stations die al op uw SD-kaart staan of uw persoonlijke stations. Deze diensten informeren u ook in real time over de beschikbaarheid van oplaadpalen.

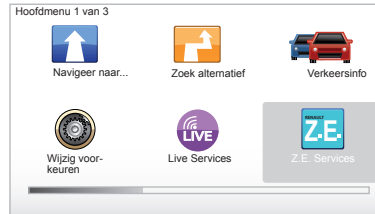

### Toegang tot Z.E. Services

Om toegang te krijgen tot Z.E. Services:

- vanaf de centrale bediening of afstandsbediening: druk op de knop “MENU”;
- selecteer “Z.E. Services”.

**NB:** de beschikbaarheid van Z.E.-diensten varieert per land.

### « Zoeken op beschikbaarheid »

Met deze optie krijgt u toegang tot de lijst van dichtstbijzijnde oplaadstations met minimaal één beschikbare oplaadpaal.

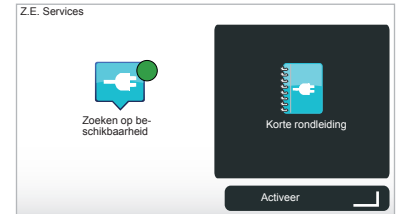

### « Korte rondleiding »

De Z.E.-diensten en de functies met betrekking tot de elektrische auto's worden in deze zelfstudie verklaard. U kunt op de knop “OK” drukken om naar het volgende scherm te gaan of op de knop “BACK” om terug te keren naar het vorige scherm.

Wanneer u de Carminat TomTom inschakelt, wordt voorgesteld om de verbinding met de Z.E.-diensten te verbreken. U kunt op elk moment verbinding maken of de verbinding verbreken door op de knop “Activeer” te drukken. Dit werkt alleen als u een geldig abonnement hebt.

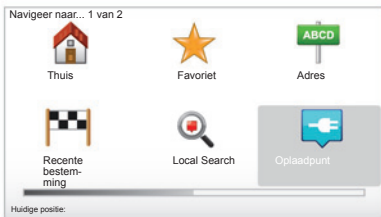

## Toegang tot het menu Oplaadstation

Om het menu "Oplaadpunt" te openen:

- druk vanuit uw centrale bediening of uw afstandsbediening op de knop "MENU" om het hoofdmenu te openen, selecteer vervolgens "Navigeer naar..." en bevestig uw keuze;
- selecteer in het menu "Navigeer naar..." en selecteer vervolgens "Oplaadpunt".



### « Dicht bij mijn locatie opladen »

Met deze optie kunt u de oplaadstations vinden die zich in de buurt van uw huidige positie bevinden.

**NB:** deze functie is ook beschikbaar via het verkorte menu. Druk op de centrale joystick en selecteer vervolgens "Dicht bij mijn locatie opladen".

### « In de stad opladen »

Om de oplaadstations te vinden in de stad die u bezoekt, selecteert u deze dienst.

### « Dicht bij huis opladen »

Met deze optie wordt een lijst van oplaadstations dicht bij waar u woont weergegeven.

### « Onderweg opladen »

Met deze optie worden de oplaadstations weergegeven waar u onderweg gebruik van kunt maken.

### « Dicht bij bestemming opladen »

Met deze optie wordt een lijst van oplaadstations dicht bij uw bestemming weergegeven.

## Opslag van nieuwe oplaadstations

Wanneer u uw auto aan een nieuwe oplaadpaal oplaadt, wordt deze automatisch bij de persoonlijke oplaadstations in het systeem opgeslagen. U kunt ook zelf oplaadstations aanmaken en beheren door "Beheer mijn oplaadpunten" te selecteren in het menu "Voorkeuren".



## Bereikbaarheid van de bestemming

De klassieke afbeelding van de kaart geeft aan of het laadniveau van de accu van uw elektrische auto al dan niet voldoende is om op de bestemming aan te komen:

- groene vlag: de auto kan met het huidige laadniveau van de accu de bestemming bereiken;
- rode vlag met een bliksemschicht: u moet een oplaadstation zoeken om energiepech te voorkomen.

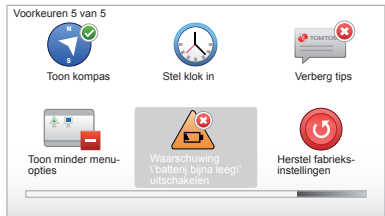

## Weergave van het actieradiusgebied

- Binnen de begeleiding vanaf het traject-samenvattingsscherm (knop Info/Route): u kunt de bereikbare gedeelten (groen) en de niet-bereikbare gedeelten (rood) van het traject weergeven.
- buiten de begeleiding vanaf het menu "Bereikbaarheidsgebied": uw actieradiusgebied wordt weergegeven met een cirkel rond de positie van de auto

## Waarschuwing "accu zwak"

Wanneer het laadniveau op het instrumentenpaneel het waarschuwniveau bereikt, vraagt het systeem u automatisch om een oplaadstation in de buurt te selecteren.

## Waarschuwing "accu zwak" uitschakelen

Met deze optie kunt u de waarschuwing van het laadniveau van de batterij op uw systeem uitschakelen:

- met uw afstandsbediening drukt u op de knop "MENU" en kiest u vervolgens "Wijzig voorkeuren";
- of vanaf uw centrale bediening houdt u de knop "MENU/SET" lang ingedrukt;
- selecteer "Waarschuwing 'batterij bijna leeg' uitschakelen".

Om weer te activeren, selecteert u dit pictogram opnieuw.

**NB:** als de lopende begeleiding naar een bereikbaar laadpunt gaat, geeft de batterij geen waarschuwing af.

# FAVORIETEN TOEVOEGEN, BEHEREN (1/2)

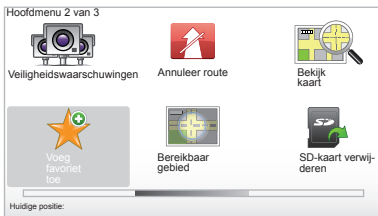

## Creëren van een invoer

Druk in het hoofdmenu op de toets "MENU/SET" en selecteer vervolgens "Voeg favoriet toe". U kunt de plaats van uw Favoriet in de volgende lijst selecteren:

### "Thuis"

U kunt uw woonadres invoeren in uw Favorieten.

### "Favoriet"

Niet in gebruik.

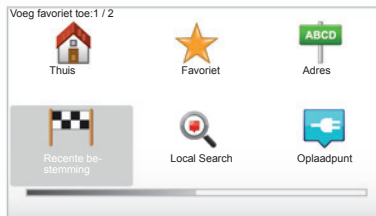

### "Adres"

Om een adres in te voeren, kunt u kiezen uit vier opties:

- Stadscentrum,
- Straat en huisnummer,
- Postcode,
- Kruising.

### "Recente bestemming"

Selecteer een favoriete plaats in de lijst met recentelijk als bestemming gekozen adressen.

### "Local Search"

U kunt snel naar een nuttige plaats zoeken via een trefwoord snel en er een bestemming van maken.

### "Oplaadpunt"

Met deze optie kunt u een oplaadstation aan uw favorieten toevoegen (alleen bij elektrische auto).

### "Nuttige plaats"

U kunt een Nuttige Plaats (NP) toevoegen aan uw Favorieten uit de volgende lijst:

- NP dicht bij : om te zoeken in een lijst van de NP's dicht bij uw actuele positie.
- NP in stad: om een NP te zoeken in een bepaalde stad. In dit geval moet u een stad aangeven.
- NP dicht bij huis : om te zoeken in een lijst van de NP's dicht bij uw huis.

Geef uw Favoriet een gemakkelijk te onthouden naam. Uw navigatiesysteem suggereert altijd een naam, meestal het adres van de Favoriet. U kunt een naam intoetsen.

## FAVORIETEN TOEVOEGEN, BEHEREN (2/2)

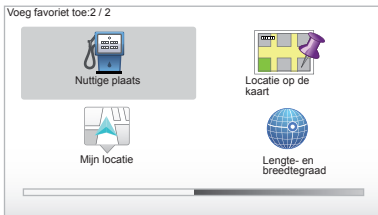

Als u naar een bestemming reist, kunt u ook kiezen uit een lijst van NP's op uw route of dicht bij uw bestemming. Kies een van de volgende opties:

- NP op de route;
- NP dicht bij bestemming.

### “Locatie op de kaart”

Selecteer de plaats van uw Favoriet met behulp van de cursor, selecteer daarna “OK” met behulp van de contextuele toets.



### “Mijn locatie”

Als u bent gestopt op een nuttige plaats, kunt u deze knop selecteren om een favoriet te creëren.

### “Lengte- en breedtegraad”

Selecteer deze knop om een Favoriet te creëren door de breedte- en lengtewaarden in te voeren.

### Een Favoriet verwijderen/ hernoemen

- Selecteer het hoofdmenu toets “MENU/ SET”;
- selecteer “Wijzig voorkeuren” om het menu Voorkeuren weer te geven;



- blader door de pagina's naar “Beheer favorieten” en selecteer deze;
- selecteer de Favoriet die u wilt verwijderen of hernoemen;
- selecteer “Verwijder item” of “Hernoem item” met behulp van de contextuele toets.



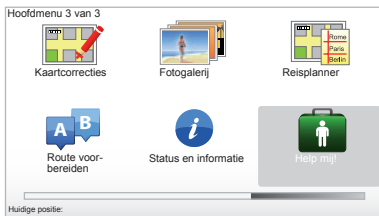

U kunt "Help mij!" gebruiken om een alarm- of hulpdienst te zoeken of contact ermee op te nemen.

Het menu "Help mij!" stelt u voor: "Alarm- en hulpnummers", "Rijd naar hulp", "Waar ben ik?" en "Korte rondleiding".

## "Alarm- en hulpnummers"

Als u een alarm- of hulpdienst kiest, worden uw actuele positie en het telefoonnummer van de Nuttige Plaats (NP) weergegeven. U kunt deze dienst ook als bestemming kiezen door te drukken op de contexttoets.

Het menu "Alarm- en hulpnummers" stelt verschillende categorieën van diensten voor:

- "Alarmdiensten",
- "Dichtstbijzijnde politiebureau",
- "Dichtstbijzijnde dokter",
- "Dichtstbijzijnde ziekenhuis",
- "Dichtstbijzijnde openbaar vervoer",
- "Autoreparatieservice",
- "Dichtstbijzijnde tandarts",
- "Dichtstbijzijnde apotheek",
- "Dichtstbijzijnde dierenarts".

## "Rijd naar hulp"

Gebruik uw systeem om naar de volgende alarm- en hulpdiensten te rijden:

- "Autoreparatieservices",
- "Dichtstbijzijnde ziekenhuis",
- "Dichtstbijzijnde dokter",
- "Dichtstbijzijnde politiebureau",
- "Dichtstbijzijnde apotheek",
- "Dichtstbijzijnde tandarts".



## "Waar ben ik?"

Het systeem geeft de actuele positie (adres) weer en geeft de GPS-coördinaten aan (breedte/lengte).

## "Korte rondleiding"

Uw systeem stelt educatieve software voor het leren van de verschillende functies voor:

## MENU RADAR (1/2)

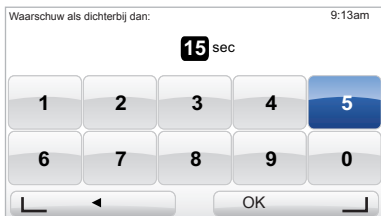

### “Wijzig waarschuwings-voorkeuren”

Met dit menu kunt u de waarschuwingstijd en het geluidssignaal voor de flitslocatie opheffen of wijzigen.

In het hoofdmenu toets “MENU/SET”, selecteert u “Veiligheidswaarschuwingen” daarna “Wijzig waarschuwings-voorkeuren”.

Om waarschuwingen voor flitslocaties (mobiel, tolweg, enz.) toe te voegen, kruist u de gewenste types flitslocaties aan.

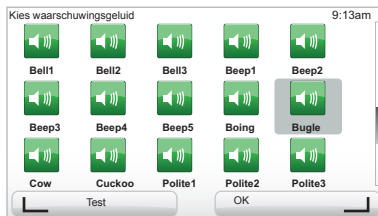

Selecteer het type flitslocatie dat u wilt wijzigen. Het systeem vraagt u daarna of u de waarschuwing wilt verwijderen. Gebruik de contextuele toetsen om te bevestigen of niet.

Als u “Nee” kiest, voer dan de waarschuwingstijd voor de flitslocatie in en “OK” met behulp van de contextuele toets.

Selecteer het type geluid dat u wilt horen als waarschuwing bij het naderen van een flitslocatie. Test met behulp van de contextuele toets links en bevestig met behulp van de contextuele toets rechts.



### “Alarmmeldingen uit”

U kunt de waarschuwingen voor flitslocaties in-/uitschakelen. Druk in het hoofdmenu op de toets “MENU/SET”, selecteer “Verkeersberichten” en selecteer vervolgens “Alarmmeldingen uit” als de waarschuwingen ingeschakeld zijn of “Alarmmeldingen aan” als de waarschuwingen uitgeschakeld zijn.



In sommige landen is het downloaden en aanzetten van de optie van de waarschuwingen voor flitslocaties verboden.

## MENU RADAR (2/2)

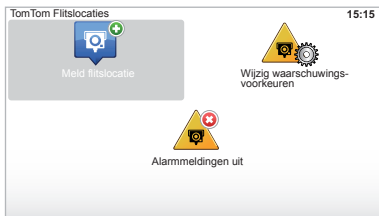

### “Meld flitslocatie”

Als uw navigatiesysteem een vaste of mobiele flitslocatie niet aangeeft, dan kunt u de coördinaten handmatig invoeren.

In het hoofdmenu toets “MENU/SET”, selecteert u “Veiligheidswaarschuwingen” daarna “Meld flitslocatie”. U kunt ook snel een flitslocatie melden vanuit het snelmenu (centrale knop). Het snelmenu verschijnt. Selecteer “Meld flitslocatie”.

Uw systeem vraagt u vervolgens het type flitslocatie: “Vaste flitslocatie” of “Mobiele flitslocatie”.

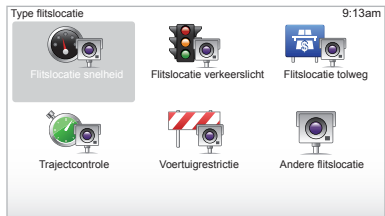

Selecteer het type. Het systeem opent een kaartpagina. Met behulp van de richtingsknoppen plaatst u het rode merkteken op de plaats van de flitslocatie en bevestigt u deze met de centrale knop.

Het systeem integreert de ingevoerde flitslocaties alleen als u bent geabonneerd op de updates van de flitslocaties vanaf TomTom HOME™. De flitslocaties worden actief na controle van de positie door de technische dienst van TomTom.

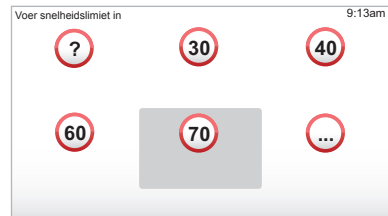

Het systeem vraagt u met behulp van de contextuele toetsen de positie die u heeft aangegeven te bevestigen.

Als u de positie bevestigt, vraagt het systeem u om het type flitslocatie.

Als u het type flitslocatie “Flitslocatie snelheid” kiest, vraagt het systeem u de maximumsnelheid. Selecteer de snelheid en bevestig met de centrale knop.

Raadpleeg hoofdstuk “LIVE-services” voor de geüpdatete lijst met mobiele flitslocaties.

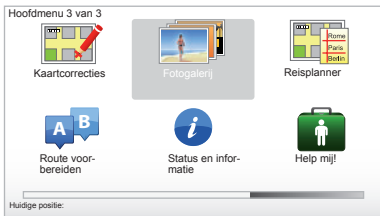

## Tonen van de afbeeldingen

U kunt uw navigatiesysteem gebruiken om afbeeldingen te tonen.

In het hoofdmenu toets "MENU/SET" selecteert u "Fotogalerij", de fotogalerij wordt geopend.

Selecteer de foto die u wilt bekijken.

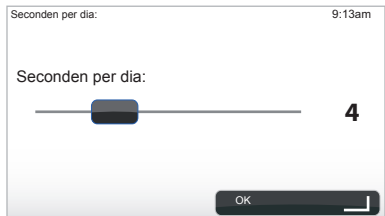

Om de afbeeldingen te zien in een diavoorstelling, selecteert u "Diavoorstelling" met behulp van de contextuele knop rechts. Het systeem vraagt u hoe lang u de foto's wilt weergeven met behulp van de richtings-toetsen. Als u een vaste weergave wilt, verplaatst u de cursor helemaal naar rechts.

Sluit af met de contextuele knop rechts.

De diavoorstelling begint.

**N.B.:** voor het toevoegen/verwijderen van foto's, raadpleegt u het hoofdstuk "Systeem bijwerken".

## Door uw systeem leesbare beeldformaten

BMP	JPG
1-bit, 2 kleuren	Grijsniveau
4-bit, 16 kleuren	RGB
8-bit, 256 kleuren	
24-bit, 16,7 miljoen kleuren	

# ACHTERUITRIJCAMERA

29589

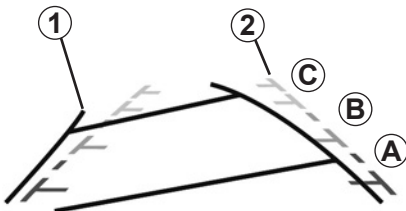

## Werking

Bij het inschakelen van de achteruitversnelling (en tot ongeveer 5 secondes na het inschakelen van een andere versnelling), wordt de omgeving achter de auto weergegeven op het instrumentenpaneel met twee tekeningen **1** en **2** (bewegend en vast).

**N.B.:** zorg ervoor dat de achteruitrijcamera niet bedekt is (vuil, modder, sneeuw, enz.).

## Bewegende tekening 1

Deze wordt in het blauw op het navigatiescherm weergegeven. Hij geeft de verplaatsingsrichting van de auto aan afhankelijk van de stand van het stuurwiel.

## Vaste tekening 2

De vaste tekening bestaat uit gekleurde merktekens **A**, **B** en **C** die de afstand achter de auto aangeven:

- **A** (rood) op ongeveer 50 centimeter van de auto;
- **B** (geel) op ongeveer 1 meter van de auto;
- **C** (groen) op ongeveer 2 en 3 meter van de auto;

Het scherm geeft een omgekeerd beeld. De tekeningen zijn een op een horizontale ondergrond geprojecteerde weergave; houd geen rekening met deze informatie in het geval van een verticaal of op de grond geplaatst voorwerp.

De voorwerpen die op de rand van het scherm verschijnen kunnen vervormd zijn.

In geval van te veel licht (sneeuw, auto in de zon, enz.) kan het zicht van de camera gestoord zijn.

Als de achterklep open of niet goed gesloten is, verschijnt de boodschap "Achterklep open" op het instrumentenpaneel (risico van verkeerde informatie op het scherm)

Tijdens de update van uw systeem is de achteruitrijcamera tijdelijk niet beschikbaar.

De tekening blijft staan en geeft de verplaatsingsrichting van de auto aan als de wielen in lijn zijn met de auto.

Dit systeem wordt eerst gebruikt met behulp van de tekeningen (bewegend voor de verplaatsingsrichting en vast voor de afstand), daarna, als de rode zone bereikt is, gebruikt u de afbeelding van de bumper om nauwkeurig te stoppen.



Deze functie is een extra hulpmiddel. De bestuurder moet altijd opletten en blijft verantwoordelijk.

De bestuurder moet altijd op zijn hoede blijven voor plotselinge gebeurtenissen die tijdens het rijden zich kunnen voordoen: let dus altijd op of er een bewegend obstakel is (zoals een kind, dier, kinderwagen, fiets) of een te klein of smal obstakel is (grote steen, dun paaltje) tijdens de manoeuvre.

## INSTELLINGEN SYSTEEM (1/6)

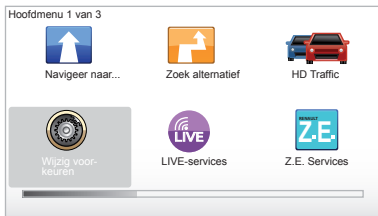

Om bij de parameters van het systeem te komen:

- druk op de toets “MENU/SET”;
- selecteer het menu “Wijzig voorkeuren”.

**NB:** u kunt deze functie ook inschakelen vanaf de centrale bediening door lang te drukken op de knop “MENU/SET”.



### Afstellen van de weergave

#### Afstellingen van de helderheid

Laat de helderheid van uw scherm veranderen afhankelijk van het licht in de omgeving. Als het donker is, dan is het scherm beter leesbaar als de weergave niet te helder is. Met de centrale bediening: druk op de toets “LIGHT/DARK” of met de afstandsbediening: druk op de centrale knop en selecteer “Wijzig helderheid”.

### Dag/nacht weergave

De dag/nacht omschakeling gebeurt automatisch. Als u dit handmatig wilt doen, selecteert u de dag- of nachtkleur vanuit het menu “Wijzig voorkeuren” of vanuit het “Snelmenu”. Als u de handbediende werking gebruikt, is de automatische werking gedeactiveerd. Om deze weer te activeren, selecteert u in het menu “Wijzig voorkeuren” de “Wijzig helderheid” en kruist u “Schakel naar nachtweergave als het donker wordt” aan.

### “Toon NP op kaart”

Selecteer “Toon NP op kaart” en geef vervolgens met de centrale knop de nuttige plaatsen aan die u onderweg op de kaart wilt laten verschijnen.

### “Veiligheidsvoorkeuren”

Met dit menu kunt u de snelheidswaarschuwingen activeren, evenals de waarschuwing bij het naderen van een religieus gebouw, een school of de menu's vereenvoudigen en u onderweg laten helpen. Om de opties te activeren, kruist u ze aan en sluit u af met behulp van de centrale knop.

## INSTELLINGEN SYSTEEM (2/6)



### “Geef geen oplaadpunten weer op kaart”

Met dit menu, specifiek voor elektrische auto's, kunt u de weergave van oplaadstations op uw kaart uitschakelen.

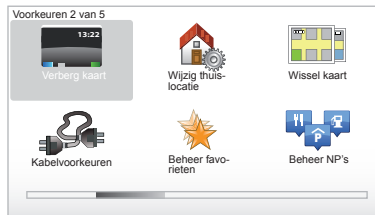

### “Verberg kaart”

Met dit menu kunt u de plattegrondweergave verbergen.

### “Wijzig thuislocatie”

Met dit menu kunt u uw huisadres wijzigen.

### “Wissel kaart”

Gebruik dit menu als u meerdere cartografieën op uw SD-kaart installeert. Om van kaart te veranderen, selecteert u "Wissel kaart", daarna vraagt het systeem u de gewenste kaart te kiezen.

### “Kabelvoorkeuren”

Om de oplaadkabel te kiezen die u wil gebruiken, selecteert u “Kabelvoorkeuren” in het menu “Voorkeuren” en selecteert u vervolgens de kabel. Met dit menu kunt u de in uw auto aanwezige kabels selecteren. Wanneer u een routebegeleiding naar een oplaadstation start, controleert uw systeem of het oplaadstation compatibel is met de kabels die u hebt geselecteerd en brengt het u op de hoogte van het resultaat. Denk er dus aan de kabels op te geven die u gekocht hebt.

**NB:** uw systeem geeft aan dat de kabel incompatibel is met het oplaadstation.

### “Beheer favorieten”

Met dit menu kunt u uw opgeslagen favorieten verwijderen of de naam ervan wijzigen.

### “Beheer NP's”

Met dit menu kunt u categorieën van NP's of NP's toevoegen, wijzigen of verwijderen.

## INSTELLINGEN SYSTEEM (3/6)



### “Beheer mijn oplaadpunten”

Met dit menu kunt u zelf oplaadstations aanmaken en beheren, en de automatisch door het systeem gedetecteerde oplaadstations beheren.

### “Wijzig autosymbool”

Met dit menu kunt u het autosymbool in de 3D-navigatiekaart wijzigen.

### “2D-kaartinstellingen”

Met dit menu, toegankelijk vanaf uw afstandsbediening, kunt u de navigatiekaart in 2D of in 3D wijzigen.

Raadpleeg het hoofdstuk “Toelichting bij de knoppen” van dit document.

### “Wijzig taal”

Om een taal te kiezen, selecteert u de gewenste taal. Daarna vraagt het systeem om een stem te kiezen.

Selecteer de gewenste taal in de volgende lijst:

- Afrikaans
- Catalaans
- Tsjechisch
- Deens
- Nederlands
- Engels UK
- Engels US
- Ests
- Grieks
- Fins
- Vlaams
- Frans
- Duits
- Hongaars
- Italiaans
- Lets

- Litouws
- Noors
- Pools
- Portugees (Brazilië)
- Portugees (Portugal)
- Slowaaks
- Spaans
- Spaans (Latijns Amerika)
- Zweeds
- Turks.
- Russisch
- Maleisisch.

Druk op de centrale knop om te bevestigen.

### “Wijzig kaartkleuren”

Selecteer “Wijzig kaartkleuren”, kies daarna de kleuren voor overdag en voor 's nachts. U kunt nieuwe kleuren downloaden. Om een gedownloade kleur te selecteren, selecteert u een aanvullend palet en daarna de gewenste kleur.

### “Wijzig helderheid”

Met dit menu kunt u kiezen voor de helderheid van uw navigatiesysteem afhankelijk van de lichtsterkte buiten.



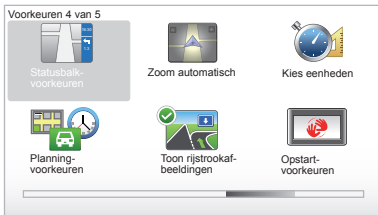

### “Statusbalk-voorkeuren”

Kruis in de lijst de opties aan die u wilt zien in de statusbalk van de navigatiekaart.

### “Zoom automatisch”

Met de automatische zoom wordt geleidelijk ingezoomd bij het naderen van een richtingsverandering.

### “Kies eenheden”

#### Eenheden van afstand

Selecteer “mijl” of “kilometer”, selecteer daarna “OK” met behulp van de contextuele toets.

#### Weergave van de coördinaten

Selecteer een van de 3 voorgestelde weergaven voor de breedte en de lengte, selecteer daarna “OK” met behulp van de contextuele toetsen om naar de volgende stap te gaan.

### “Planning-voorkeuren”

Met dit menu kunt u uw voorkeuren vaststellen voor:

#### Planningtype

Selecteer een van de planningtypes en sluit daarna af met de centrale knop. Het aanbevolen planningscriterium is “Snelste route”.

#### “IQ Routes™”

Na het plancriterium gekozen te hebben, stelt het systeem u voor de functie “IQ Routes™”aan/uit te zetten.

Als IQ Routes™ is aangezet, zorgt deze functie voor het berekenen van de routes afhankelijk van de gemiddelde verkeersdrukke naargelang de dag en het tijdstip en het plannen van de beste route waarbij rekening gehouden wordt met de op de wegen gemeten werkelijke snelheden.

#### Ecoparcours

Met het traject Ecoparcours kan uw auto gemakkelijker energie besparen.

**NB:** De elektrische auto's beschikken over een specifieke Ecoparcours Z.E.

## INSTELLINGEN SYSTEEM (5/6)

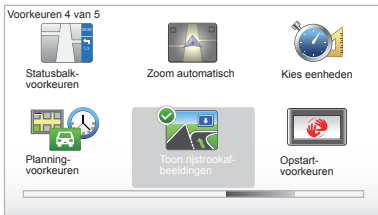

### “Planning-voorkeuren”

(vervolg)

#### Voorkeuren voor tolwegen

Met dit menu kunt u uw voorkeuren voor tolwegen instellen: Zodra deze optie geactiveerd is en na het invoeren van een bestemming, vraagt het systeem of u uw route wilt wijzigen. Selecteer een van 3 routetypes, bevestig daarna met behulp van de contextuele knop rechts.

### Type wegen

Selecteer uw voorkeuren betreffende de specifieke delen van de route, zoals onverharde wegen, overtocht per veerboot.

### “Toon rijstrookafbeeldingen”

Bij het naderen van een verandering van de weg (op grote wegen), kan het systeem overgaan naar de modus “Toon rijstrookafbeeldingen”: een 3D-beeld biedt een overzicht over het naderend kruispunt met een routebegeleidingspijl en met de signalisatieborden.

U kunt deze functie uitzetten door “Verberg rijstrookafbeeldingen” te selecteren. Selecteer “Toon rijstrookafbeeldingen” om hem weer aan te zetten.

### “Opstart-voorkeuren”

Met dit menu kunt u het opstarten van het systeem wijzigen en de opstartpagina personaliseren met de foto van uw keuze.



### “Schakel kompas in”

Met dit menu kunt u kiezen voor het in- of uitschakelen van het kompas tijdens de navigatie.

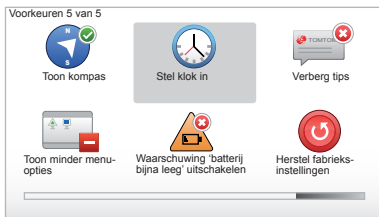

### “Stel klok in”

Bij het omschakelen van zomertijd naar wintertijd of in het buitenland in een andere tijdzone, moet u de tijd van uw systeem wijzigen.

Selecteer “Stel klok in”, het systeem stelt u drie weergavemogelijkheden voor. Selecteer een modus en daarna “OK” met behulp van de contextuele toets. Stel het klokje af, daarna “OK”.

### Synchronisatie van het klokje

Met de synchronisatieoptie kunt u de tijd direct via de GPS informatie afstellen.

Selecteer deze optie door te drukken op de contextuele toets links “Synchr.”.

### Tips tonen/verbergen

Tijdens het gebruik van uw navigatiesysteem, toont het systeem tips waarmee u de functies beter kunt gebruiken. U kunt deze deactiveren door “Verberg tips” te selecteren, om deze tips weer te activeren selecteert u “Toon tips”.

### “Toon minder menu-opties”

Met deze optie kunt u het menu van uw systeem vereenvoudigen, voor een sneller gebruik tijdens het rijden. Om alle opties weer te activeren, selecteert u dit pictogram opnieuw.

### “Waarschuwing ‘batterij bijna leeg’ uitschakelen”

Wanneer uw accu bijna leeg is, gaat het systeem over naar de waarschuwingsmodus en stelt u een bereikbaar oplaadstation voor. Met deze optie kunt u de waarschuwing voor het laadniveau van de accu op uw systeem uitschakelen.

**NB:** als de huidige routebegeleiding u naar een bereikbaar oplaadpunt voert, wordt de accuwaarschuwing niet weergegeven.

### “Herstel fabrieksinstellingen”

#### Totaal resetten

Met dit menu kunt u alle informatie van het systeem verwijderen.

#### Gedeeltelijk resetten

Met dit menu kunt u alle persoonlijke informatie verwijderen (favorieten, recente bestemmingen, enz.).

**NB:** na het resetten start het systeem op in het Engels. Om de taal te veranderen raadpleegt u de paragrafen “Wijzig taal”.

## SYSTEEMUPDATE (1/4)



Dankzij de TomTom HOME™-applicatie die u installeert door uw SD-kaart in de SD-kaartlezer van een computer met internetverbinding te steken, kunt u:

- uw navigatiesysteem bijwerken en de werking ervan optimaliseren (kaarten, software, begeleidingsstemmen ...);
- de gegevens van uw navigatiesysteem op uw computer opslaan;

Aan de schermen in de handleiding kunnen geen rechten worden verbonden.

- gegevens toevoegen of verwijderen;
- uw systeem personaliseren;
- cartografische correcties delen met anderen (Map Share™);
- de oorspronkelijke kaarten in uw navigatiesysteem vervangen door het systeem naar nieuwe landen (bv. West-Europa) uit te breiden;
- u abonneren op LIVE-diensten (ga in het menu "Voeg Verkeersinfo, Stemmen, Flitslocaties enz. Toe" van TomTom HOME™ en selecteer "LIVE-services");
- of de handleiding downloaden;
- updates van de oplaadstations downloaden bij een elektrische auto.

De menu's van de TomTom HOME™ software begeleiden u bij al deze handelingen.

Hiervoor, moet u:

- de SD-kaart uit uw navigatiesysteem halen;  
**N.B.:** raadpleeg voor het verwijderen van de SD-kaart, hoofdstuk "SD-kaart: gebruik, initialisatie, paragraaf "SD-kaart verwijderen" van uw handleiding.

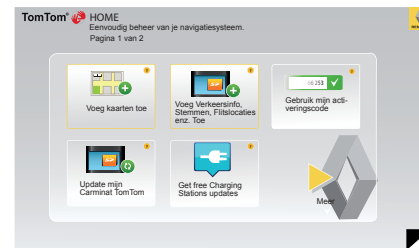

- deze SD-kaart steken in de kaartlezer van uw computer, die van tevoren met internet verbonden is (een externe SD-kaartlezer kan nodig zijn);
- de TomTom HOME™ software op uw computer installeren door de instructies op het scherm te volgen.

## SYSTEEMUPDATE (2/4)

### Installatie van de software

Steek de SD-kaart in de SD-kaartlezer van uw computer die met het internet is verbonden.

De installatie van de software start automatisch.

Volg de instructies op het scherm.



### Aanmaken van internet account in TomTom HOME™

Creëer uw internetaccount in TomTom HOME™ door te klikken op "Meld aan" boven het RENAULT-logo. Uw SD-kaart wordt automatisch aan het systeem gekoppeld zodat u optimaal kunt profiteren van uw navigatiesysteem.



In sommige landen is het downloaden en aanzetten van de optie van de waarschuwingen voor flitslocaties verboden.

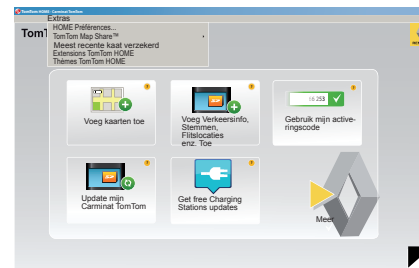

### Gegarandeerd de meest recente kaart

Na aflevering van uw nieuwe auto, kunt u 60 dagen lang de cartografie gratis updaten. Daarna moeten updates betaald worden. Omdat het wegennet elk jaar enorm veranderd, biedt TomTom u de meest nauwkeurige en betrouwbare, uitgebrachte kaarten. Om na te gaan of er meer recente kaarten beschikbaar zijn:

- klik op "Extras";
- klik vervolgens op "Meest recente kaart verzekerd".

## SYSTEEMUPDATE (3/4)

### Belangrijkste beschikbare functies

#### Kaarten downloaden

Door te klikken op het pictogram “Voeg kaarten toe”, gaat u naar het menu waarmee u kaarten kunt downloaden. De download kaarten worden regelmatig uitgebracht.

#### Inschrijven op LIVE Services, downloaden van nuttige punten

Door te klikken op het pictogram “Voeg Verkeersinfo, Stemmen, Flitslocaties enz. Toe” gaat u naar het menu waarmee u onder andere kunt:

- u abonneren op LIVE-diensten;
- stemmen downloaden om uw systeem te personaliseren;
- Nuttige plaatsen (NP) downloaden;
- enz.

#### Updaten van de lijst met oplaadstations

Door op het pictogram “Update mijn Carminat TomTom” te klikken, hebt u toegang tot het menu met de bijgewerkte kaarten van oplaadstations voor uw auto.

#### Abonnement op LIVE-diensten

Koop de LIVE-diensten op TomTom HOME™ vanaf een computer die met internet verbonden is.

Ga in uw auto vanaf “LIVE-services” naar “Mijn services” en voer uw ID en gebruikersnaam in om van de diensten gebruik te kunnen maken.

Als u het menu “Mijn services” niet kunt openen, activeert u de netwerkcommunicatie van uw Carminat TomTom door op de knop “Activeer” te drukken.

#### De gegevens van uw systeem back-uppen

Met dit menu kunt u de gegevens van uw systeem vanaf uw computer opslaan en herstellen.

Wij raden u met klem aan om regelmatig een back-up te maken van de systeemgegevens.

Door het back-uppen kunt u uw gegevens terugkrijgen, bijvoorbeeld als u uw SD-kaart bent verloren.

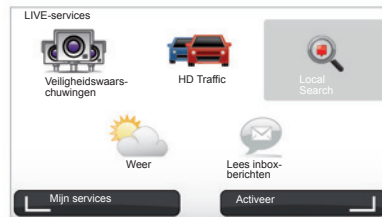

#### Personaliseren van uw systeem

U heeft ook de mogelijkheid om uw systeem te personaliseren door het installeren van nieuwe nuttige punten, stemmen of door het kleurenpalet te wijzigen.

#### Downloaden van de handleiding van uw systeem

Door te klikken op het pictogram “Lees de handleiding van mijn Carminat TomTom” opent u de complete handleiding van het systeem.

# SYSTEEMUPDATE (4/4)

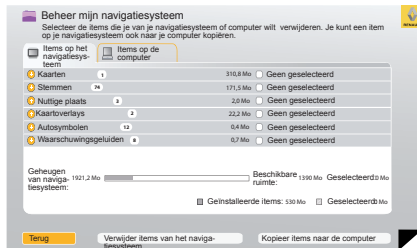

## Beheer van mijn Carminat TomTom

Via dit menu kunt u controleren hoeveel ruimte er beschikbaar is op de SD-kaart van uw systeem. Dit is vooral handig wanneer u kaarten van meerdere landen downloadt (bv: West-Europa).

Aan de schermen in de handleiding kunnen geen rechten worden verbonden.

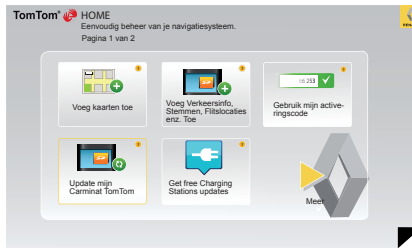

## Systeme bijwerken

Om optimaal profijt te kunnen hebben van uw navigatiesysteem, adviseren wij het zo vaak mogelijk te updaten.

### Map Share™

Zodra uw systeem geüpdatet is, kunt u de cartografische correcties delen met het gebruikersforum van het systeem.

Het downloaden van updates is uitsluitend mogelijk via internet.

## AFSTANDSBEDIENING: batterijtjes

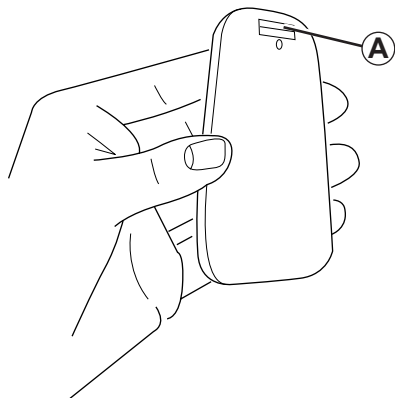

Als de led van de afstandsbediening rood knippert en een boodschap op het scherm verschijnt, moet u de batterijtjes van de afstandsbediening vervangen.

Houd de afstandsbediening bij de zijkanten vast en druk op de grendel **A** aan de achterkant van het apparaat.

Het toetsenbord komt los van de achterkant van het apparaat.

**N.B.:** let op dat het front niet valt.

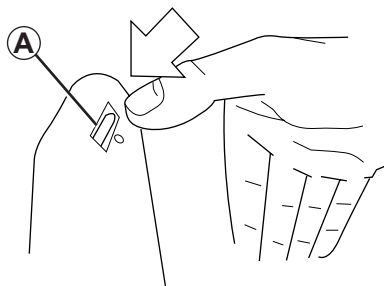

Plaats de nieuwe batterijtjes (type: AAA/LR3/UM4 (1.5V)) in de afstandsbediening. Controleer of de batterijtjes in de juiste richting zijn geplaatst, volgens de aanwijzingen op de afstandsbediening.

Plaats de achterwand terug op de afstandsbediening en druk op een willekeurige knop om de afstandsbediening in te schakelen.

De afstandsbediening maakt automatisch verbinding met het navigatiesysteem.

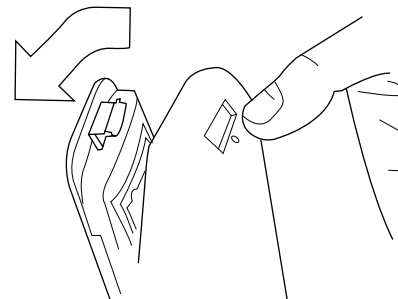

**N.B.:** als u de afstandsbediening 20 secondes niet heeft gebruikt, gaat deze over in de spaarstand om de levensduur van de batterijtjes te verlengen.

Als u de afstandsbediening 20 minuten niet heeft gebruikt, schakelt deze geheel uit. Druk op een willekeurige knop om de afstandsbediening in te schakelen.

Gooi lege batterijen niet weg, maar lever ze in bij een inzamelpunt voor lege batterijen.





## STORINGEN (1/3)

<b>Systeem</b>		
<b>Beschrijving</b>	<b>Oorzaken</b>	<b>Oplossingen</b>
Er verschijnt geen beeld.	Het scherm staat stand-by.	Controleer of het scherm niet stand-by staat.
Er is geen enkel geluid hoorbaar.	Het volume staat op minimum of de geluiden zijn gedeactiveerd.	Verhoog het volume of activeer de geluiden.
Er wordt geen enkele kaart getoond.	De SD-kaart is afwezig of beschadigd.	Controleer de aanwezigheid van de SD-kaart.

<b>Navigatie</b>		
<b>Beschrijving</b>	<b>Oorzaken</b>	<b>Oplossingen</b>
De positie van de auto op het scherm komt niet overeen met de werkelijkheid. Het GPS-symbool op het scherm blijft grijs of geel.	Slechte plaatsbepaling van de auto door de ontvangst van het GPS.	Verplaats de auto tot u een goede ontvangst van de GPS-signalen heeft.
De indicaties op het scherm komen niet overeen met de werkelijkheid.	De SD-kaart is verouderd.	Download een update via TomTom HOME™.
De informatie met betrekking tot het verkeer wordt niet op het scherm aangegeven.	De begeleiding is niet geactiveerd.	Controleer of de begeleiding geactiveerd is. Selecteer een bestemming en begin de begeleiding.
Sommige rubrieken van het menu zijn niet beschikbaar.	Het menu "Veiligheids-voorkeuren" is geactiveerd.	Deactiveer de optie "Veiligheids-voorkeuren".

## STORINGEN (2/3)

Navigatie		
Beschrijving	Oorzaken	Oplossingen
De gesproken begeleiding is niet beschikbaar.	De gesproken begeleiding of de begeleiding is gedeactiveerd.	Zet het volume harder. Controleer of de gesproken begeleiding geactiveerd is. Controleer of de begeleiding geactiveerd is.
De gesproken begeleiding komt niet overeen met de werkelijkheid.	De gesproken begeleiding kan variëren afhankelijk van de omgeving.	Rijd afhankelijk van de werkelijke omstandigheden.
De voorgestelde route begint of eindigt niet bij de gewenste bestemming.	De bestemming wordt niet herkend door het systeem.	Sla een weg in dichtbij de gewenste bestemming.
Het systeem berekent automatisch een omweg.	De "Verkeersinfo" service berekent een alternatieve route.	
Slechte ontvangst van HD Traffic™.	De auto bevindt zich in een zone zonder dekking of u bent geen abonnee van LIVE Services.	Verplaats uw auto.

## STORINGEN (3/3)

Navigatie		
Beschrijving	Oorzaken	Oplossingen
Het autopictogram wordt niet weergegeven.	De kaart is in de modus 2D.	Schakel over op 3D-kaartweergave met een druk op de knop 2D/3D van de centrale bediening of de afstandsbediening.
Z.E. Services werken niet. (alleen bij elektrische auto).	<ul style="list-style-type: none"> <li>– De auto bevindt zich in een gebied zonder dekking.</li> <li>of</li> <li>– U hebt geen lopend abonnement.</li> </ul>	<ul style="list-style-type: none"> <li>– Gebruik Z.E. Services in een gebied met dekking</li> <li>of</li> <li>– Surf naar de website MyRenault om uw abonnement op Z.E. Services te vernieuwen.</li> </ul>
Het systeem vindt geen of weinig oplaadstations. (alleen bij elektrische auto).	De database van de oplaadstations is niet up to date.	Afspraak op de site TomTom HOME™ om de meest up-to-date oplaadstations te downloaden.
Het systeem geeft oplaadstations als 'niet compatibel' aan terwijl het voertuig zelf compatibel is. (alleen bij elektrische auto).	<ul style="list-style-type: none"> <li>– De compatibiliteitslijst is niet up-to-date.</li> <li>en/of</li> <li>– In het menu “Kabelvoorkeuren” worden niet alle kabels van de auto vermeld.</li> </ul>	<ul style="list-style-type: none"> <li>– Surf naar de website TomTom HOME™ om de meest up-to-date oplaadstations te downloaden; tegelijkertijd wordt de compatibiliteitslijst automatisch bijgewerkt.</li> <li>en/of</li> <li>– Alle kabels van de auto opgeven in “Kabelvoorkeuren”.</li> </ul>

## ALFABETISCHE INHOUDSOPGAVE (1/2)

### A

aan.....	10
adres.....	17 → 21
afstandsbediening	
batterijtjes.....	55
alternatieve route.....	24 – 25, 27 → 29

### B

bestemming.....	18
Bluetooth®.....	55

### C

commando's.....	5 – 6, 13
contextuele toetsen.....	5 – 6, 13 – 14

### D

diavoorstelling.....	43
----------------------	----

### F

favoriet nummer	
herbenoemen.....	39
toevoegen.....	38 – 39
verwijderen.....	39

### G

gedetailleerde route.....	22 → 25
geleiding	
activering.....	17 → 22
annulering.....	25
geluid	
inschakelen.....	15
uitschakelen.....	15
GPS	
ontvanger.....	3

### I

instellingen.....	41 – 42, 45 → 50
lichtsterkte.....	45
navigatie.....	28
interessant punt (PI).....	19

IQ route.....	48
---------------	----

### K

kaart	
cartografische symbolen.....	16
display.....	16, 30 – 31
schaal.....	16
kleuren.....	45
kompas.....	16

### M

MENU.....	13 – 14
-----------	---------

### N

navigatie.....	27 → 29
navigatiesysteem.....	2

### O

omweg.....	24 – 25, 27 → 29
------------	------------------

### P

persoonlijke gegevens	
opslaan.....	51 → 54
verwijderen.....	51 → 54

### R

radars	
signaleren.....	41 – 42

### S

scherm	
stand-by.....	10
weergave van de navigatie.....	22 → 25
SD-kaart.....	2 – 3, 8 – 9
snelle inleidingen.....	11 – 12
stem	
inschakelen.....	15, 48
uitschakelen.....	15, 48
storingen.....	56 → 58

## ALFABETISCHE INHOUDSOPGAVE (2/2)

### SYMBOLEN

3D/2D-modus ..... 5 – 6

### S

systeem

reset ..... 8 – 9, 49

update ..... 51 → 54

### T

tijd

regeling ..... 49

toetsen ..... 13

### U

uit ..... 10

### V

verkeersinformatie ..... 27 → 29

verkort menu ..... 14

volume ..... 15

voorzorgsmaatregelen voor het gebruik ..... 2

## DISCLAIMER

© RENAULT 2010 - Alle rechten van vermenigvuldiging, vertaling en aanpassing zijn voorbehouden voor alle landen. Iedere vorm van integrale of gedeeltelijke vermenigvuldiging of weergave zonder toestemming van RENAULT is verboden en stelt de overtreders bloot aan gerechtelijke vervolging.

TomTom™ en het TomTom logo ("twee handen") zijn handelsmerken, toepassingen of gedeponeerde merken van TomTom International B.V.

**([www.e-guide.renault.com](http://www.e-guide.renault.com)) ([www.renault-multimedia.com](http://www.renault-multimedia.com))**

